

COFFEE SYSTEM

USE AND CARE GUIDE

GUÍA DE USO Y MANTENIMIENTO

GUIDE D'UTILISATION ET D'ENTRETIEN

GUIDA ALL'USO E ALLA MANUTENZIONE

BEDIENUNGS-UND PFLEGEANLEITUNG

GIDS VOOR GEBRUIK EN ONDERHOUD

使用和保養指南



Contents

- 3 Safety Precautions
- 7 Coffee Systems
- 7 Coffee System Operation
- 11 Care Recommendations
- 12 Troubleshooting
- 13 Wolf Warranty

Customer Care

The model and serial number are printed on the enclosed product registration card. Both numbers are also listed on the product rating plate. Refer to page 7 for rating plate location. For warranty purposes, you will also need the date of installation and name of your authorized Wolf dealer. Record this information below for future reference.

If your product ever needs attention, be sure to use a Wolf factory certified service provider.

SERVICE INFORMATION

Model Number _____

Serial Number _____

Date of Installation _____

Certified Service Name _____

Certified Service Number _____

Authorized Dealer _____

Dealer Number _____

Important Note

To ensure this product is installed and operated as safely and efficiently as possible, take note of the following types of highlighted information throughout this guide:

IMPORTANT NOTE highlights information that is especially important.

CAUTION indicates a situation where minor injury or product damage may occur if instructions are not followed.

WARNING states a hazard that may cause serious injury or death if precautions are not followed.

IMPORTANT SAFEGUARDS

When using electrical appliances, basic safety precautions should always be followed including the following:

READ ALL INSTRUCTIONS

- Make sure the voltage of your electrical system corresponds to the voltage shown on the machine.
- Do not touch hot surfaces. Use handles or knobs.
- Never immerse the appliance in water while cleaning.

⚠ WARNING

The appliance is not intended for use by persons (including children) with reduced physical, sensory or mental capabilities, or lack of experience and knowledge, unless they have been given supervision or instruction concerning use of the appliance by a person responsible for their safety. Children should be supervised to ensure that they do not play with the appliance. Cleaning and user maintenance shall not be made by children without supervision.

FOR EUROPEAN MARKETS ONLY

⚠ WARNING

This appliance can be used by children aged from 8 years and above if they have been given supervision or instruction concerning use of the appliance in a safe way and if they understand the hazard involved. Cleaning and user maintenance shall not be made by children unless they are older than 8 and supervised. Keep the appliance and its cord out of the reach of children aged less than 8 years. Appliances can be used by persons with reduced physical, sensory, or mental capabilities or lack of experience and knowledge if they have been given supervision or instruction concerning use of the appliance in a safe way and understand the hazards involved. Children shall not play with the appliance.

- When not in use and before cleaning, always unplug the appliance.
-  Surfaces marked with this symbol become hot during use (the symbol is present in certain models only).

IMPORTANT SAFEGUARDS

- Designated use: this appliance is designed and made to prepare coffee and milk based beverages and hot water. Any other use is considered improper and thus dangerous. The manufacturer is not liable for damage deriving from improper use of the appliance.
- If the plug or power cable is damaged, it must be replaced by customer services only to avoid all risk.
- The use of accessory attachments not recommended by the appliance manufacturer may cause injuries.
- Do not let cord hang over edge of table or counter, or touch hot surfaces.
- Do not place on or near a hot gas or electric burner, or in a heated oven.
- Keep all packaging (plastic bags, polystyrene foam) away from children.
- Make sure the socket used is accessible at all times, enabling the appliance to be unplugged when necessary. To disconnect, turn main power switch to “OFF” and unplug only from the wall. Never pull on the power cord as you could damage it.
- The surface of the heating element remains hot after use and the outside of the appliance may retain the heat for several minutes depending on use.
- Extreme caution must be used when moving an appliance containing hot oil or other hot liquids.
- Do not use appliance for other than intended use.
- The appliance must be properly installed before operation to ensure that no electrical components are accessible. Ensure that power is not supplied to the appliance while installation work, repairs or maintenance is performed.
- Be certain your appliance is properly installed and grounded by a qualified technician. To guarantee the electrical safety of this appliance, continuity must exist between the appliance and effective grounding system. It is imperative that this basic safety requirement be met. If there is any doubt, have the electrical system of the house checked by a qualified electrician. The manufacturer can not be held responsible for damages caused by the lack, or inadequacy, of an effective grounding system.

IMPORTANT SAFEGUARDS

- To clean, follow the instructions in the section “Cleaning”.
- Do not use an extension cord to connect the appliance to electricity. Extension cord doesn’t guarantee the required safety of the appliance (danger of overheating).
- Installation work and repairs must be only performed by a trained technician in accordance with national and local safety regulations. Repairs and other work by unauthorized persons could be dangerous and may void the warranty.
- Only use original spare parts. Only then can the manufacturer guarantee the safety of this machine.
- Never open the outer casing of the appliance. Tampering with electrical connections or components and mechanical parts is dangerous and may cause machine damage.
- If the machine is installed in combination with other appliances, a protective base should be installed between the appliance and the unit.
- Appliances with removable cord: avoid splashes of water on the power cord connector or socket at the back of the appliance.
- Do not install or use outdoors even if installed in the display cabinet.
- Only fill the water tank with cold, fresh tap water. Warm or hot water, or any other liquids may damage the machine.
- The water should be changed daily to prevent bacteria or mold growth.
- Do not use mineral water. Mineral water leads to heavy calcium buildup in the machine that can damage the unit.
- Do not fill anything but coffee beans into the beans container. Do not fill ground coffee in the beans container, it will damage the grinding unit.
- Sugar can damage the appliance! Caramelized or otherwise pre-treated coffee beans or other sugar containing beverages must not be put in the machine.

⚠ CAUTION

For models with glass surfaces, do not use the appliance if the surface is cracked.

IMPORTANT SAFEGUARDS

⚠ CAUTION

To prevent damage to the appliance do not use alkaline cleaning agents when cleaning, use a soft cloth and a mild detergent.

- Never place a cup with an alcohol-coffee mixture underneath the coffee dispenser. Plastic parts of the unit could catch fire!
- The hot water and steam dispensed could cause scalding. These functions must be used carefully. Never hold any parts of the body under the steam nozzle or the hot water dispenser. The machine must never be used to clean objects.
- Never use a steam cleaner to clean the appliance. Pressurized steam could damage electrical components and cause a short circuit.
- Never make coffee, hot water or steam when the appliance is extracted. Always make sure the appliance is inactive before extracting it. Failure to observe this precaution could lead to damage to the appliance! The only exception is adjusting the coffee mill which must be done with the machine out (see the section “GRIND ADJUSTMENT”).
- The appliances must be descaled regularly. In areas with very hard water the machine may need to be descaled more often. The manufacturer cannot be held responsible for damages resulting from insufficient descaling.
- Do not grasp the coffee maker when it is extracted. Do not rest cups containing liquids or inflammable/corrosive materials on top of the appliance. Place all accessories required to make the coffee in their designated holder when done using them. Do not rest large objects which could obstruct movement or unstable objects on the appliance.
- **THIS APPLIANCE IS FOR HOUSEHOLD USE ONLY.** It is not intended to be used in: staff kitchen areas in shops; offices and other working environments; farm houses; by clients in hotels, motels, and other residential type environments; bed and breakfast type environments.

SAVE THESE INSTRUCTIONS

Coffee System Features

FEATURE	
1	Product Rating Plate
2	Control Panel and Display
3	Coffee Spout
4	Water Tank
5	Service Door
6	LED Lighting
7	Drip Tray
8	Main Power Switch (behind control panel)
9	Handle (to slide unit forward)
10	Milk Container
11	Water Spout

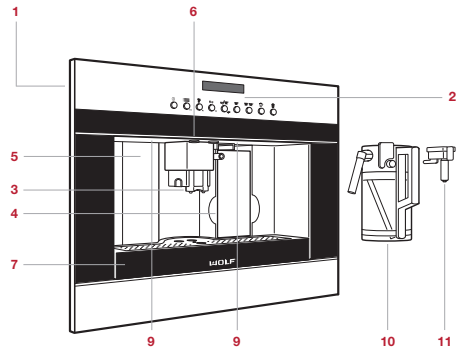

Coffee system (ICBEC24/S shown).

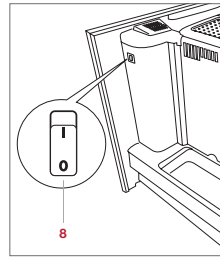

Control Panel

BUTTON	USES
	On/Stand by.
	Access to extended options.
	Delivers hot water.
	Selects taste.
	Selects volume.
	Initiates cycle.
	Initiates cycle and doubles the volume.
	Makes cappuccino.
	Makes latte macchiato, caffelatte or frothed milk.
ESC	Exit extended options.
	Select next option, move ahead.
	Select previous option, move back.
	Enter.

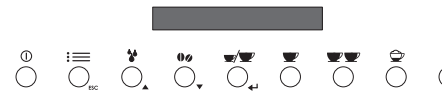

Control panel.

Using the Appliance for the First Time

- 1 Fill the water tank. Refer to the illustration below.
- 2 Slide unit forward and press the main power switch located behind the front (right) control panel.
- 3 Select desired language. To select, scroll through languages until desired language is displayed, then press and hold .
- 4 Press . Hot water will be dispensed from the hot water spout.
- 5 The unit will turn off automatically after initial power up is complete.

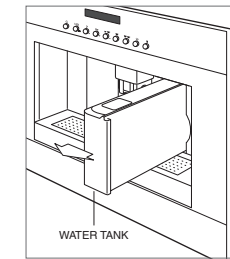

Water tank.

Extended Options

The extended options feature allow the user to select preferences for the options listed in the chart below.

SETTING	FUNCTION
Rinsing	Initiates rinse cycle.
Beep Enable	Enables or disables audible tone.
Descale	Initiates descale cycle. Refer to page 11.
Default	Returns all settings to factory default settings.
Statistics	Displays number of beverages produced.
Contrast	Adjusts display brightness.
Hardness	Adjusts water hardness (●●●● hardest).
Set Temperature	Adjusts coffee temperature (●●●● hottest).
Auto-Off	Turns unit off after 15 min, 30 min, 1 hr, 2 hr or 3 hr.
Auto-Start	Turns unit on, rinses and heats at preset time.
Adjust Time	Adjusts time of day. Required for auto-start.
Energy Saving	Enables or disables energy saving mode.
Set Language	Adjusts language.

Setting extended options:

- 1 To enter extended options mode, when the appliance is on, press to access options.
- 2 Press or to scroll through options, then press to select option.
- 3 Press or to select preferences, then press to enter preference.
- 4 Press ESC to exit extended options mode.

Prior to Use

To ensure all residual oil from the manufacturing process has been removed, clean the coffee system thoroughly with hot water and a mild detergent prior to use. Rinse and dry with a soft cloth. Refer to care recommendations on page 11.

- 1 Remove, fill and reinstall water tank. Refer to the illustration below.
- 2 Using the handle, slide unit forward and open the whole bean compartment lid. Refer to the illustration below. Fill the compartment, then slide unit back into position.
- 3 Install water spout or milk container.
- 4 The unit will go through an automatic rinse cycle upon initial start up and before turning off. A small amount of liquid will dispense from the coffee spout during the rinse cycle.

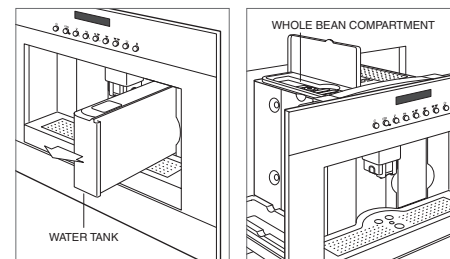

Water tank.

Whole bean compartment.

Cup Placement

The adjustable height coffee spout has two outlets. One or two cups can be placed under the spout. Adjust the height of the spout as close to the cup(s) as possible. Refer to the illustrations below.

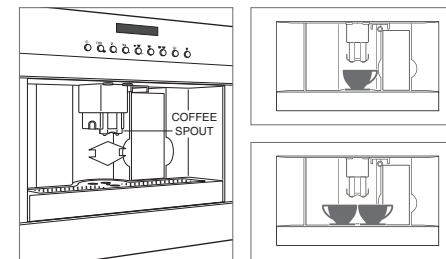

Coffee spout.

Cup placement.

Coffee

WHOLE BEANS

Do not use caramelized or flavored beans.

- 1 Press multiple times to select the desired taste. Choices include extra-mild, mild, standard, strong, extra-strong or pre-ground.
- 2 Press multiple times to select the desired volume. Refer to the chart below.
- 3 Press to initiate the cycle. Press to initiate the cycle and double the volume.
- 4 Adjust the height of the coffee spout as close to the cup as possible.

For all beverages 360 ml or larger, 'FILL WATER AND BEANS, EMPTY TRAY AND GROUNDS' will appear on the display. Once levels have been verified, press to initiate cycle.

VOLUME	
Espresso	30 ml
Short Coffee	90 ml
Coffee	270 ml
Long Coffee	360 ml

Coffee

MY COFFEE

The My Coffee setting allows the user to select any volume between 30 ml and 207 ml.

- 1 Press ☕ multiple times until 'MY COFFEE' is displayed.
- 2 Press and hold ☕ until 'MY COFFEE—PROGRAM QUANTITY' is displayed, then release.
- 3 Once the desired amount is reached, press ☕.

NOTE: You can program a single coffee only.

PRE-GROUND COFFEE

- 1 Press ☕ multiple times and select pre-ground.
- 2 Using the handle, slide unit forward and open the pre-ground coffee lid. Refer to the illustration below.
- 3 Use the scoop provided to place one scoop of pre-ground coffee into the funnel, then slide unit back into position. NOTE: Using more than one scoop will cause unit to clog.
- 4 Press ☕ multiple times to select the desired volume.
- 5 Press ☕ to initiate the cycle. Press ☕ to initiate the cycle and double the volume.
- 6 Adjust the height of the coffee spout as close to the cup as possible.

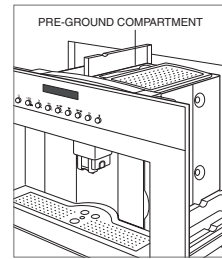

Pre-ground compartment.

Cappuccino

- 1 Remove water spout (if installed).
- 2 Adjust the froth regulator on the milk container to the desired amount. Refer to the chart and illustration below.
- 3 Fill with milk and insert the milk container. Refer to the illustration below.
- 4 Place a cup under the coffee spout, then verify the milk spout is positioned over the cup.
- 5 Press ☕ to initiate the cycle.
- 6 Once the cycle is complete, place a cup under the milk spout, then press and hold CLEAN on the milk container until the bar is complete.
- 7 Remove milk container and place in refrigerator.

FROTH	
Caffelatte	No Froth
Latte Macchiato	Some Froth
Cappuccino	Most Froth

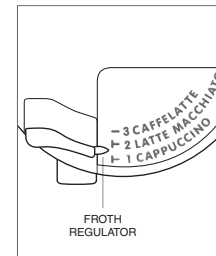

Froth regulator.

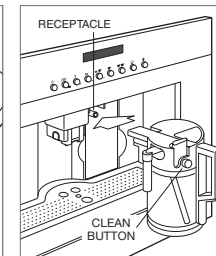

Milk container.





ADJUSTING VOLUME

Refer to the chart below for the programmed volume of milk and coffee for cappuccino. The maximum volume of milk is limited to the volume in the container.

- 1 Insert the milk container.
- 2 Press ☕ until 'MILK FOR CAPPUCCINO PROGRAM QUANTITY' is displayed, then release.
- 3 Once the desired volume of milk is dispensed, press ☕.
- 4 After a few seconds unit will begin to dispense coffee and 'COFFEE FOR CAPPUCCINO PROGRAM QUANTITY' appears on the display.
- 5 Once the desired volume of coffee is dispensed, press ☕. The new volume will be maintained until reprogrammed or default settings are selected.

VOLUME	MILK	COFFEE
Cappuccino	70 ml	80 ml

Latte Macchiato, Caffelatte or Frothed Milk

- 1 Remove water spout (if installed).
- 2 Adjust the froth regulator on the milk container to the desired amount. Refer to the chart and illustration below.
- 3 Fill with milk and insert the milk container. Refer to the illustration below.
- 4 Place a cup under the coffee spout, then verify the milk spout is positioned over the cup.
- 5 Press , press  or  to scroll to desired beverage, then press  to initiate the cycle.
- 6 Once the cycle is complete, place a cup under the milk spout, then press and hold CLEAN on the milk container until the bar is complete.
- 7 Remove milk container and place in refrigerator.

FROTH

Caffelatte	No Froth
Latte Macchiato	Some Froth
Cappuccino	Most Froth

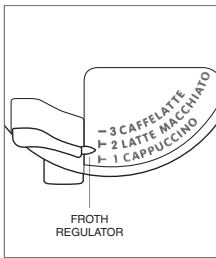



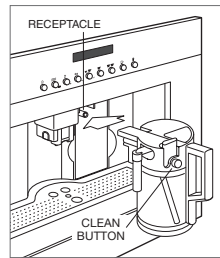



Froth regulator.



Milk container.

ADJUSTING VOLUME



Refer to the chart below for the programmed volume of milk and coffee for each beverage. The maximum volume of milk is limited to the volume in the container.

- 1 Insert the milk container.
- 2 Press , then press  or  to scroll to desired beverage. Press and hold  until 'MILK FOR MACCHIATO PROGRAM QUANTITY', 'MILK FOR CAFFELATTE PROGRAM QUANTITY' or 'FROTHED MILK PROGRAM QUANTITY' is displayed, then release.
- 3 Once the desired volume of milk is dispensed, press .
- 4 For a Latte Macchiato or Caffelatte, the unit will begin to dispense coffee and 'COFFEE FOR MACCHIATO PROGRAM QUANTITY' or 'COFFEE FOR CAFFELATTE PROGRAM QUANTITY' appears on the display.
- 5 Once the desired volume of coffee is dispensed, press . The new volume will be maintained until reset.



VOLUME	MILK	COFFEE
Latte Macchiato	90 ml	60 ml
Caffelatte	240 ml	60 ml
Frothed Milk	240 ml	NA

Hot Water

Hot water can be dispensed to make tea or for preheating cups. Preheating cups will allow beverages to stay hot longer.

- 1 Verify the water spout is installed, then place a cup under the spout. Refer to the illustration below.
- 2 Press . 'HOT WATER' will appear on the display.
- 3 Once the desired volume has been dispensed, press .

ADJUSTING VOLUME

- 1 Verify the water spout is installed, then place a cup under the spout.
- 2 Press  until 'HOT WATER PROGRAM QUANTITY' is displayed, then release.
- 3 Once the desired volume has been dispensed, press . The new volume will be maintained until reset.

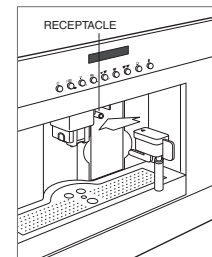

Water spout.

Coffee Mill

GRIND ADJUSTMENT

If coffee delivery is too fast or too slow, the grind can be adjusted by turning the grind adjustment dial. Refer to the illustrations below.

Adjustment must be made while the mill is in operation. Turn the dial clockwise for faster coffee delivery (coarser grind) and counterclockwise for slower coffee delivery (finer grind).

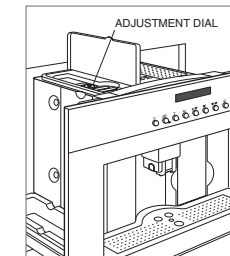



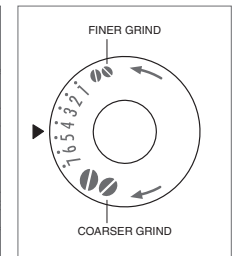





Adjustment dial location.



Grind adjustment.

Descale

Use only EcoDecalk descaling solution.

- 1 Remove the water tank and empty completely.
- 2 Pour diluted descaler (as indicated on the package) into the water tank, then reinstall.
- 3 Install the water spout, then place a large container, more than 2 L, under the spout.
- 4 When the appliance is on, press  to access options.
- 5 Press  or  until 'DESCALE' is displayed, then press . 'DESCALING UNDERWAY' will appear on the display.
- 6 After 30 minutes, 'RINSING FILL TANK' is displayed. Fill the water tank with water and empty the large container, then reinstall.
- 7 Press . 'RINSING PLEASE WAIT' will appear on the display.
- 8 Once the cycle is complete, 'RINSING COMPLETE' will appear on the display, then fill container and press . Press  and then press .

Care Recommendations

CLEANING	
Coffee system	Before cleaning, turn unit off at main switch and disconnect from electrical supply. Never submerge unit in water. Do not wash any components in the dishwasher.
Stainless steel	Use a nonabrasive stainless steel cleaner and apply with a soft lint-free cloth. To bring out the natural luster, lightly wipe surface with a water-dampened microfiber cloth followed by a dry polishing chamois. Always follow the grain of stainless steel.
Control panel	Use spray degreaser to remove fingerprints and food soil. Spray on a cloth before wiping panel. IMPORTANT NOTE: Do not spray cleaners directly on the control panel.
Coffee spout	Clean periodically using a sponge. Remove any coffee deposits in holes with a toothpick.
Water tank	Clean periodically (about once a month) with a damp cloth and mild dish soap. Rinse and towel dry.
Drip tray Grounds container	Empty and clean drip tray before water level indicator protrudes from cup tray. Empty and clean grounds container when 'EMPTY GROUNDS CONTAINER' is displayed. Open service door. Remove and empty drip tray and grounds container. Wash with warm water and mild dish soap. Rinse and towel dry. Refer to the illustration below.
Pre-ground compartment	Check periodically to verify pre-ground coffee funnel is not blocked.
Interior	Access by opening service door. Remove coffee deposits with a sponge and vacuum residue.
Infuser	Clean infuser at least once a month. Turn unit off, then open service door and remove drip tray and grounds container. Press two red buttons inward and remove infuser. Soak in water approximately 5 minutes, then rinse and towel dry. Do not use detergent. Replace by sliding infuser onto internal support and bottom pin, then press "PUSH" until it clicks into place. Verify red buttons have snapped out. IMPORTANT NOTE: Do not use detergent to clean infuser. It will remove lubricant on interior parts.
Milk container	Unscrew lid, remove milk spout and intake tube. Remove froth regulator by pulling outward. Refer to the illustration below. Wash all components thoroughly with hot water and mild dish soap. Rinse and dry before reassembling. Components are dishwasher safe; use top rack of dishwasher.
Milk container lid	Clean circuits in lid after making cappuccino. 'PRESS CLEAN' flashes on the display. Place a cup under milk spout. Press and hold 'CLEAN' on the lid for 5 seconds to initiate cleaning. 'CLEANING UNDERWAY' appears on the display. Hold 'CLEAN' until progress bar is complete. After cleaning, remove milk container and store in refrigerator.

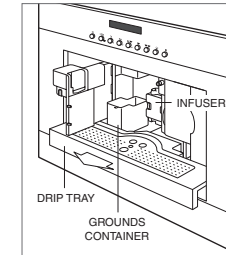

Service door open.

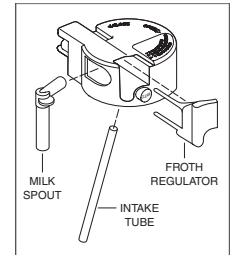

Milk container lid.

Troubleshooting

OPERATION

Coffee system does not operate.

- Verify power is on.
- Verify electrical power to unit and home circuit breaker is on.

Infuser is difficult to reinstall.

- Before inserting, compress top and bottom ends of the infuser together to adapt to the proper dimension for installation.
- Once inserted, verify two red buttons have snapped out.

'LESS COFFEE' message displayed.

- Too much coffee has been used. Select a milder tasting coffee or reduce the quantity of pre-ground coffee.

'EMPTY CIRCUIT FILL CIRCUIT' message displayed.

- The water circuit is empty. Connect the hot water nozzle and press  to deliver water from it, until it flows out normally.

'GENERAL ALARM' message displayed.

- Interior needs thorough cleaning. Refer to page 11. If message displays after cleaning, contact your Wolf service provider.

COFFEE QUALITY

Coffee not hot enough.

- Preheat cups with hot water.
- Change temperature in extended options.

Coffee does not have enough crema.

- Coffee ground too coarsely. Refer to grind adjustment on page 10.
- Verify type of coffee used is for espresso machines.

Extraction time too slow.

- Shorten extraction time by adjusting grind to coarser pre-ground coffee. Refer to page 10.

Extraction time too fast.

- Increase extraction time by adjusting grind to finer pre-ground coffee. Refer to page 10.

Coffee does not come out of spouts.

- Clean blocked spouts.

Coffee comes out from around service door.

- Clean blocked spouts and thoroughly clean the coffee guide.

Water comes out of spouts instead of coffee.

- Clean pre-ground coffee funnel to unblock.

Milk does not come out of milk spout.

- Verify intake tube is inserted in the rubber washer in the intake tube.

Milk is not well frothed.

- Clean milk container lid.
- Adjust frothing regulator. Refer to pages 9–10.

Service

- Maintain the quality built into your product by contacting Wolf factory certified service.
- When contacting service, you will need the model and serial number of your product. Both numbers are listed on the product rating plate. Refer to page 7 for rating plate location.
- For warranty purposes, you will also need the date of installation and name of your authorized Wolf dealer. This information should be recorded on page 2 of this guide.

Wolf Appliance International Limited Warranty

FOR RESIDENTIAL USE

FULL TWO YEAR WARRANTY*

For two years from the date of original installation, this Wolf Appliance product warranty covers all parts and labor to repair or replace, under normal residential use, any part of the product that proves to be defective in materials or workmanship. All service provided by Wolf Appliance under the above warranty must be performed by Wolf factory certified service, unless otherwise specified by Wolf Appliance, Inc. Service will be provided during normal business hours.

LIMITED FIVE YEAR WARRANTY

For five years from the date of original installation, Wolf Appliance will repair or replace the following parts that prove to be defective in materials or workmanship: stainless steel briquette trays, gas valves, drip pans, electronic control boards and electric heating elements. If the owner uses Wolf factory certified service, the service provider will repair or replace these parts with the owner paying for all other costs, including labor. If the owner uses non-certified service, the owner must contact Wolf Appliance, Inc. (using the information below) to receive repaired or replacement parts. Wolf Appliance will not reimburse the owner for parts purchased from non-certified service or other sources.

For more information regarding your Wolf product warranty, contact your authorized Wolf dealer. Warranties must comply to all country, state, city, local and or ordinance.

*Stainless steel (doors, panels, handles, product frames and interior surfaces) are covered by a limited 60-day parts and labor warranty for cosmetic defects.



Índice

- 3 Precauciones de seguridad
- 7 Sistemas de café
- 7 Funcionamiento del sistema de café
- 11 Recomendaciones de mantenimiento
- 12 Localización y solución de problemas
- 13 Garantía Wolf

Atención al cliente

El modelo y el número de serie están impresos en la tarjeta de registro del producto que se adjunta. Esta información también se muestra en la placa de datos del producto. Consulte la página 7 para observar la ubicación de la placa de datos. Para cuestiones relacionadas con la garantía, también necesita saber la fecha de instalación y el nombre de su distribuidor autorizado de Wolf. Guarde la siguiente información para tenerla como referencia en el futuro.

Si alguna vez su producto necesita asistencia, asegúrese de acudir a un servicio técnico autorizado de Wolf.

INFORMACIÓN SOBRE EL MANTENIMIENTO

Referencia del modelo

Número de serie

Fecha de instalación

Nombre del servicio certificado

Número de servicio certificado

Distribuidor autorizado

Número del distribuidor

Nota importante:

Para garantizar que este producto se instala y funciona de la forma más eficaz y segura posible, tenga en cuenta la información que se destaca en esta guía:

Cuando aparece **NOTA IMPORTANTE**, se resalta información que resulta especialmente importante.

PRECAUCIÓN indica una situación en la que se pueden sufrir heridas leves o provocar daños al producto si no se siguen las instrucciones.

AVISO indica el peligro de que se produzcan heridas graves o incluso la muerte si no se respetan las precauciones.

INSTRUCCIONES DE SEGURIDAD IMPORTANTES

Cuando utilice aparatos eléctricos, siempre debe seguir ciertas precauciones de seguridad básicas, entre las que se incluyen las siguientes:

LEA TODAS LAS INSTRUCCIONES

- Asegúrese de que el voltaje de su sistema eléctrico se corresponde con el voltaje indicado en la máquina.
- No toque las superficies calientes. Utilice manillares o pomos.
- Nunca sumerja el aparato dentro de agua mientras es limpio.

AVISO

Este aparato no está diseñado para su uso por parte de personas (incluyendo niños) con discapacidades físicas, sensoriales o mentales, o con falta de experiencia y conocimientos, a menos que una persona responsable de su seguridad les controle o enseñe cómo utilizarlo. Es preciso supervisar a los niños para asegurarse de que no jueguen con el aparato. Los niños no pueden realizar las tareas de limpieza y mantenimiento sin supervisión.

SÓLO PARA LOS MERCADOS EUROPEOS

AVISO

Este aparato puede ser utilizado por niños de ocho años o más, siempre y cuando cuenten con supervisión o se les haya enseñado cómo utilizarlo de forma segura y comprendan los peligros que supone. La limpieza y mantenimiento no deben ser realizados por niños, salvo que sean mayores de ocho años y estén supervisados. Mantenga el aparato y su cable fuera del alcance de los niños con menos de ocho años de edad. Los aparatos pueden ser utilizados por personas con discapacidades físicas, sensoriales o mentales, o con falta de experiencia o conocimientos, siempre y cuando cuenten con supervisión o se les haya enseñado cómo utilizarlo de forma segura y comprendan los peligros que supone. Los niños no deben jugar con el aparato.

- Siempre desenchufe el aparato antes de limpiarlo y cuando no lo esté usando.
-  Las superficies marcadas con este símbolo se calientan durante su uso (el símbolo está presente solo en algunos modelos).

INSTRUCCIONES DE SEGURIDAD IMPORTANTES

- Este aparato está diseñado y fabricado para preparar bebidas basadas en café y leche y agua caliente. Cualquier otro uso se considera inadecuado y peligroso. El fabricante no se hace responsable de los daños derivados de un uso inadecuado del aparato.
- Si el enchufe o el cable de alimentación están dañados, deben ser sustituidos por un servicio técnico para evitar cualquier riesgo.
- El uso de accesorios no recomendados por el fabricante del aparato puede provocar lesiones.
- No deje el cable colgando sobre el borde de la mesa o encimera, ni deje que toque las superficies calientes.
- No lo coloque en o cerca de un quemador eléctrico o quemador de gas caliente, ni en un horno caliente.
- Mantenga todo el embalaje (bolsas de plástico, espuma de poliestireno) lejos de los niños.
- Asegúrese de que puede accederse a la toma utilizada en cualquier momento, permitiendo desenchufar el aparato en caso necesario. Para desconectar, apague el interruptor de encendido en “OFF” y desenchúfela solamente de la pared. Nunca tire del cable de alimentación, pues podría dañarlo.
- La superficie del elemento calorífico permanecerá caliente tras su uso y el exterior del aparato puede retener el calor durante varios minutos en función del uso.
- Extreme las precauciones cuando mueva un aparato que contenga aceite caliente u otro tipo de líquido caliente.
- No utilice el aparato para un uso diferente de aquel para el que ha sido diseñado.
- El aparato debe estar correctamente instalado antes de iniciar su funcionamiento, para garantizar que no hay ningún componente eléctrico accesible. Asegúrese de que no llega corriente al aparato durante los trabajos de instalación, reparación o mantenimiento.
- Asegúrese de que el aparato ha sido instalado y conectado a tierra de manera correcta por un técnico cualificado. Para garantizar la seguridad eléctrica de este aparato, debe haber continuidad entre el aparato y un sistema efectivo de conexión a tierra. Es imperativo que se cumpla con este requisito básico de seguridad. En caso de duda, solicite a un electricista cualificado que revise el sistema eléctrico de la casa. El fabricante no se hace responsable de cualquier daño ocasionado por la falta o inadecuación de un sistema de toma a tierra efectivo.

INSTRUCCIONES DE SEGURIDAD IMPORTANTES

- Para proceder a su limpieza, siga las instrucciones de la sección «Recomendaciones de mantenimiento».
- No utilice un cable alargador para conectar el aparato a la electricidad, pues no garantiza la seguridad necesaria del aparato (peligro de sobrecalentamiento).
- Los trabajos de instalación y reparación solamente deben ser realizados por un técnico cualificado de conformidad con las normativas de seguridad locales y nacionales. Las reparaciones y otros trabajos realizados por personas no autorizados pueden ser peligrosos y anularán la garantía.
- Utilice únicamente piezas de repuesto originales. Solo en ese caso el fabricante podrá garantizar la seguridad de esta máquina.
- Nunca abra la carcasa exterior del aparato. Forzar los componentes o conexiones eléctricas y las piezas mecánicas es peligroso y puede dañar la máquina.
- Si la máquina se instala en combinación con otros aparatos, debe instalarse una base protectora entre el aparato y la unidad.
- Evite las salpicaduras de agua sobre el conector del cable de alimentación o la toma situada en la parte posterior del aparato.
- No instale ni utilice en el exterior, incluso si se instala en el mueble de visualización.
- Llene el depósito de agua únicamente con agua del grifo fresca y fría. El agua tibia o caliente, u otros líquidos, pueden dañar la máquina.
- Cambie diariamente el agua para evitar la generación de bacterias o moho.
- No utilice agua mineral. El agua mineral deja importantes residuos de calcio en la máquina que pueden dañar la unidad.
- Llene el depósito de granos únicamente con granos de café. No llene este depósito con café molido, pues podría dañar la unidad de molido.
- ¡El azúcar puede dañar el aparato! No debe introducir en la máquina granos de café caramelizados o pretratados o cualquier otra bebida que contenga azúcar.

⚠ PRECAUCIÓN

En el caso de los modelos con las superficies de cristal, no use el aparato si dicha superficie está resquebrajada.

INSTRUCCIONES DE SEGURIDAD IMPORTANTES

⚠ PRECAUCIÓN

No utilice agentes de limpieza alcalinos durante la limpieza, sino un paño suave y detergente suave.

- Nunca coloque una taza con una mezcla de café y alcohol bajo el dispensador de café, pues las piezas de plástico de la unidad podrían incendiarse.
- El agua caliente y el vapor suministrado pueden provocar quemaduras. Utilice estas funciones con cuidado. Nunca coloque ninguna parte del cuerpo bajo la boquilla de vapor o el dispensador de agua caliente. No utilice nunca la máquina para limpiar objetos.
- Nunca utilice un limpiador de vapor para limpiar la máquina. El vapor a presión podría dañar los componentes eléctricos y ocasionar un cortocircuito.
- Nunca haga café, agua caliente o vapor mientras el aparato esté extraído. Asegúrese siempre de que el aparato está inactivo antes de extraerlo. ¡Si no observa esta precaución podría dañar el aparato! La única excepción se contempla para ajustar el molino de café, que debe realizarse con la máquina extraída (consulte el apartado “AJUSTE DEL MOLIDO”).
- Los aparatos deben descalsificarse con regularidad. En zonas con agua muy dura, es necesario descalsificar la máquina con mayor frecuencia. El fabricante no se hace responsable de los daños derivados de una descalsificación insuficiente.
- No sujete la cafetera cuando esté extraída. No deje tazas con líquidos o materiales corrosivos o inflamables sobre el aparato. Coloque todos los accesorios necesarios para hacer el café en su recipiente designado cuando termine de usarlos. No deje sobre el aparato objetos grandes que podrían obstruir el movimiento u objetos poco estables.
- **ESTA UNIDAD ÚNICAMENTE ESTÁ DESTINADA PARA USO DOMÉSTICO.** No está concebida para utilizarse en zonas de cocina de personal en tiendas, oficinas y otros entornos laborales, granjas, por clientes en hoteles, moteles y otros entornos de tipo residencial, ni en hostales.

GUARDE ESTAS INSTRUCCIONES

Características del sistema de café

CARACTERÍSTICA	
1	Placa de datos del producto
2	Pantalla y panel de control
3	Surtidor de café
4	Depósito de agua
5	Puerta de servicio
6	Luz LED
7	Bandeja recolectora
8	Interruptor de encendido/apagado (detrás del panel de control)
9	Asa (para deslizar la unidad hacia adelante)
10	Depósito de leche
11	Surtidor de agua

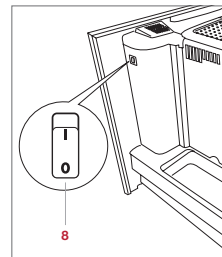
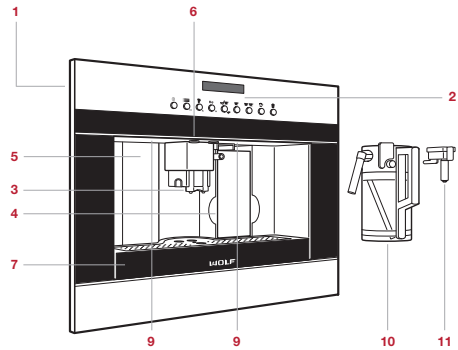

Sistema de café (se muestra ICBEC24/S).

Panel de control

BOTÓN	USOS
	Encendido/En espera.
	Accede a las opciones avanzadas.
	Suministra agua caliente.
	Selecciona el sabor.
	Selecciona el volumen.
	Inicia el ciclo.
	Inicia el ciclo y duplica el volumen.
	Hace un cappuccino.
	Hace latte macchiato, caffelatte o leche con espuma.
ESC	Sale de las opciones avanzadas.
	Selecciona la próxima opción, avanza hacia adelante.
	Selecciona la opción anterior, retrocede.
	Entrar.

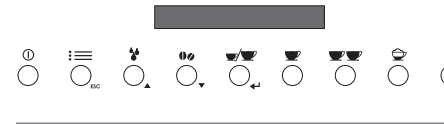

Panel de control.

Utilizar el aparato por primera vez

- 1 Llene el depósito de agua. Observe la siguiente ilustración.
- 2 Deslice la unidad hacia adelante y pulse el interruptor de encendido situado detrás del panel de control frontal (derecho).
- 3 Seleccione el idioma deseado. Para seleccionar, desplácese por los idiomas hasta visualizar el idioma deseado y, a continuación, mantenga pulsado .
- 4 Pulse . El agua caliente se dispensará del surtidor de agua caliente.
- 5 La unidad se apagará automáticamente una vez finalizado el encendido inicial.

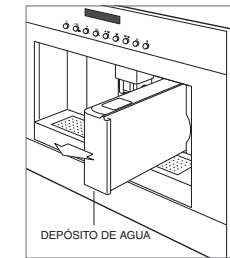

Depósito de agua.

Opciones avanzadas

La función de opciones avanzadas permite al usuario seleccionar sus preferencias para las opciones enumeradas en la siguiente tabla.

CONFIGURACIÓN	FUNCIÓN
Aclarado	Inicia el ciclo de aclarado.
Activar sonido	Activa o desactiva un tono sonoro.
Descalcificación	Inicia el ciclo de descalcificación. Consulte la página 11.
Predeterminado	Restaura todos los ajustes a la configuración predeterminada de fábrica.
Estadísticas	Muestra el número de bebidas elaboradas.
Contraste	Ajusta el brillo de la pantalla.
Dureza	Ajusta la dureza del agua (•••• más dura).
Ajuste de temperatura	Ajusta la temperatura del café (•••• más caliente).
Apagado automático	Apaga la unidad tras 15 min, 30 min, 1 h, 2 h o 3 h.
Encendido automático	Enciende la unidad, aclara y calienta en la hora preestablecida.
Ajuste de hora	Ajusta la hora del día. Necesario para el encendido automático.
Ahorro de energía	Activa o desactiva el modo de ahorro de energía.
Configurar idioma	Ajusta el idioma.

Configurar las opciones avanzadas:

- 1 Para acceder al modo de opciones avanzadas, cuando la unidad esté encendida, pulse para acceder a las opciones.
- 2 Pulse o para desplazarse por las opciones y, a continuación, pulse para seleccionar la opción.
- 3 Pulse o para seleccionar las preferencias y, a continuación, pulse para seleccionar la opción.
- 4 Pulse ESC para salir del modo de opciones avanzadas.

Antes de su uso

Para garantizar que se han eliminado todos los aceites residuales del proceso de fabricación, limpie minuciosamente el sistema de café con agua caliente y un detergente suave antes de su uso. Aclárela y séquela con un paño suave. Consulte la sección Recomendaciones de mantenimiento en la página 11.

- 1 Extraiga el depósito de agua, llénelo y vuelva a instalarlo. Observe la siguiente ilustración.
- 2 Utilizando el asa, deslice la unidad hacia adelante y abra el compartimento para granos enteros. Observe la siguiente ilustración. Llene el compartimento y, a continuación, vuelva a deslizar la unidad a su posición.
- 3 Instale el surtidor de agua o el recipiente de leche.
- 4 La unidad iniciará un ciclo de aclarado automático durante el encendido inicial y antes de apagarse. Caerá una pequeña cantidad de líquido del surtidor de café durante el ciclo de aclarado.

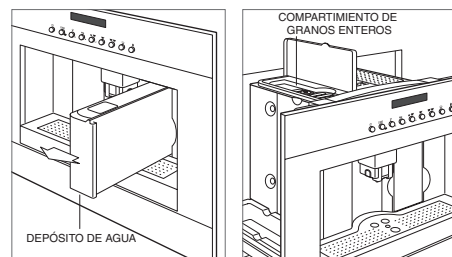

Depósito de agua.

Compartimento de granos enteros.

Colocación de la taza

El surtidor de café con dos alturas ajustables tiene dos salidas. Se pueden colocar una o dos tazas bajo el surtidor. Ajuste la altura del surtidor a la taza cuanto sea posible. Observe las siguientes ilustraciones.

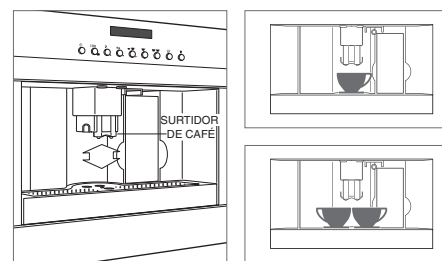

Surtidor de café.

Colocación de la taza.

Café

GRANOS ENTEROS

No utilice granos caramelizados o de sabores.

- 1 Pulse varias veces para seleccionar el sabor deseado. Entre las opciones encontrará extra suave, suave, estándar, fuerte, extra fuerte o ya molido.
- 2 Pulse varias veces para seleccionar el volumen deseado. Observe la tabla que aparece más abajo.
- 3 Pulse para iniciar el ciclo. Pulse para iniciar el ciclo y duplicar el volumen.
- 4 Ajuste la altura del surtidor de café a la taza cuanto sea posible.

Para todas las bebidas de 360 ml o más, aparecerá "LLENE DE AGUA Y GRANOS, VACÍE LA BANDEJA Y EL CAFÉ MOLIDO" en la pantalla. Cuando haya verificado los niveles, pulse para iniciar el ciclo.

VOLUMEN

Espresso	30 ml
Café corto	90 ml
Café	270 ml
Café largo	360 ml

Café

MI CAFÉ

La configuración Mi Café permite al usuario seleccionar cualquier volumen entre 30 ml y 207 ml.

- 1 Pulse ☕☕ varias veces hasta que aparezca "MI CAFÉ".
 - 2 Mantenga pulsado ☕ hasta que aparezca "MI CAFÉ-CANTIDAD PROGRAMADA", y luego suéltelo.
 - 3 Cuando llegue a la cantidad deseada, pulse ☕.
- NOTA: puede programar un solo café.

CAFÉ PREMOLIDO

- 1 Pulse ☕☕ varias veces y seleccione premolido.
- 2 Utilizando el asa, deslice la unidad hacia adelante y abra el compartimento para café premolido. Observe la siguiente ilustración.
- 3 Utilice la cuchara suministrada para colocar una cucharada de café premolido en el embudo y, a continuación, deslice la unidad hasta su posición. NOTA: utilizar más de una cucharada puede atascar la unidad.
- 4 Pulse ☕☕ varias veces para seleccionar el volumen deseado.
- 5 Pulse ☕ para iniciar el ciclo. Pulse ☕☕ para iniciar el ciclo y duplicar el volumen.
- 6 Ajuste la altura del surtidor de café a la taza cuanto sea posible.

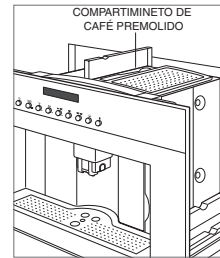

Compartimento de café premolido.

Cappuccino

- 1 Retire el surtidor de agua (si está instalado).
- 2 Ajuste el regulador de espuma en el recipiente de leche a la cantidad deseada. Consulte la tabla e ilustración siguientes.
- 3 Llene con leche e introduzca el recipiente de leche. Observe la siguiente ilustración.
- 4 Coloque una taza bajo el surtidor de café y, a continuación, compruebe que el surtidor de leche está colocado sobre la taza.
- 5 Pulse ☕ para iniciar el ciclo.
- 6 Cuando el ciclo haya finalizado, coloque una taza debajo del surtidor de leche y, a continuación, mantenga pulsado CLEAN (LIMPIAR) en el recipiente de leche hasta que la barra esté completa.
- 7 Retire el recipiente de leche y guárdelo en la nevera.

ESPUMA	
Caffelatte	Sin espuma
Latte Macchiato	Un poco de espuma
Cappuccino	Mucha espuma

AJUSTAR EL VOLUMEN

Consulte la siguiente tabla para el volumen programado de leche y café para un cappuccino. El volumen máximo de leche está limitado al volumen del recipiente.

- 1 Introduzca el recipiente de leche.
- 2 Pulse ☕ hasta que aparezca "CANTIDAD PROGRAMADA DE LECHE PARA CAPPUCCINO" en la pantalla y suelte.
- 3 Cuando llegue al volumen de leche deseado, pulse ☕.
- 4 Después de unos segundos, la unidad empezará a dispensar café y "CANTIDAD PROGRAMADA DE CAFÉ PARA CAPPUCCINO" aparecerá en la pantalla.
- 5 Cuando llegue al volumen de café deseado, pulse ☕. El nuevo volumen se mantendrá hasta que vuelva a programarlo o seleccione los ajustes predeterminados.

VOLUMEN	LECHE	CAFÉ
Cappuccino	70 ml	80 ml

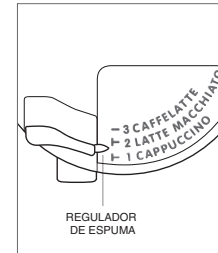

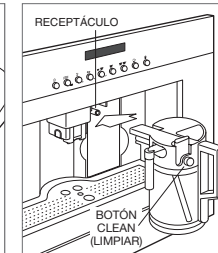

Regulador de espuma.



Recipiente de leche.

Latte macchiato, caffelatte o leche con espuma

- 1 Retire el surtidor de agua (si está instalado).
- 2 Ajuste el regulador de espuma en el recipiente de leche a la cantidad deseada. Consulte la tabla e ilustración siguientes.
- 3 Llene con leche e introduzca el recipiente de leche. Observe la siguiente ilustración.
- 4 Coloque una taza bajo el surtidor de café y, a continuación, compruebe que el surtidor de leche está colocado sobre la taza.
- 5 Pulse , pulse ▲ o ▼ para desplazarse hasta la bebida deseada y, a continuación, pulse  para iniciar el ciclo.
- 6 Cuando el ciclo haya finalizado, coloque una taza debajo del surtidor de leche y, a continuación, mantenga pulsado  (LIMPIAR) en el recipiente de leche hasta que la barra esté completa.
- 7 Retire el recipiente de leche y guárdelo en la nevera.

ESPUMA

Caffelatte	Sin espuma
Latte Macchiato	Un poco de espuma
Cappuccino	Mucha espuma

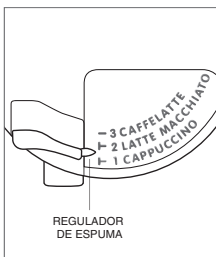



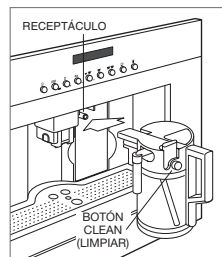

Regulador de espuma.



Recipiente de leche.

AJUSTAR EL VOLUMEN



Consulte la siguiente tabla para el volumen programado de leche y café para cada bebida. El volumen máximo de leche está limitado al volumen del recipiente.

- 1 Introduzca el recipiente de leche.
- 2 Pulse , y, a continuación, pulse ▲ o ▼ para desplazarse hasta la bebida deseada. Mantenga pulsado  hasta que aparezca "CANTIDAD PROGRAMADA DE LECHE PARA MACCHIATO", "CANTIDAD PROGRAMADA DE LECHE PARA CAFFELATTE" o "CANTIDAD PROGRAMADA DE LECHE CON ESPUMA" y luego suelte.
- 3 Cuando llegue al volumen de leche deseado, pulse .
- 4 Para un Latte Macchiato o Caffelatte, la unidad empezará a dispensar café y aparecerá "CANTIDAD PROGRAMADA DE CAFÉ PARA MACCHIATO" o "CANTIDAD PROGRAMADA DE CAFÉ PARA CAFFELATTE" en pantalla.
- 5 Cuando llegue al volumen de café deseado, pulse . El nuevo volumen se mantendrá hasta que vuelva a configurar.



VOLUMEN	LECHE	CAFÉ
Latte Macchiato	90 ml	60 ml
Caffelatte	240 ml	60 ml
Leche con espuma	240 ml	NA

Agua caliente

Puede dispensarse agua caliente para hacer té o precalentar las tazas. Precalentar las tazas permitirá que las bebidas permanezcan calientes durante más tiempo.

- 1 Compruebe que el surtidor de agua está instalado y, a continuación, coloque una taza debajo del surtidor. Observe la siguiente ilustración.
- 2 Pulse . "AGUA CALIENTE" aparecerá en la pantalla.
- 3 Cuando se ha dispensado el volumen deseado, pulse .

AJUSTAR EL VOLUMEN

- 1 Compruebe que el surtidor de agua está instalado y, a continuación, coloque una taza debajo del surtidor.
- 2 Pulse  hasta que aparezca "CANTIDAD PROGRAMADA DE LAGUA CALIENTE" en la pantalla y suelte.
- 3 Cuando se ha dispensado el volumen deseado, pulse . El nuevo volumen se mantendrá hasta que vuelva a configurar.

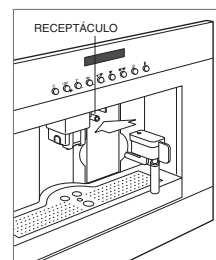

Surtidor de agua.

Molino de café

AJUSTE DEL MOLIDO

Si el suministro de café es demasiado rápido o demasiado lento, puede ajustar el molido girando el mando de ajuste del molido. Observe las siguientes ilustraciones.

El ajuste debe realizarse mientras el molino esté en funcionamiento. Gire el mando en el sentido de las agujas del reloj para un suministro de café más rápido (molido más grueso) y en sentido contrario para un suministro más lento (molido más fino).

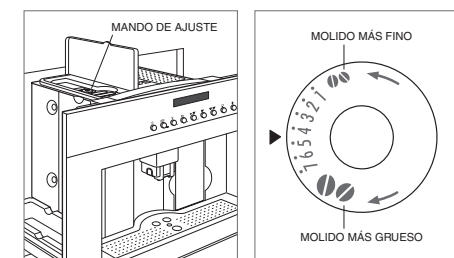

Ubicación del mando de ajuste. Ajuste del molido.

Descalcificación

Utilice únicamente la solución de descalcificación EcoDecalk.

- 1 Extraiga el depósito de agua y vacíelo completamente.
- 2 Añada el descalcificador diluido (siguiendo las indicaciones del envase) en el depósito de agua, y vuelva a instalarlo.
- 3 Instale el surtidor de agua y, a continuación, coloque un recipiente más grande, de más de 2 litros, debajo del surtidor.
- 4 Cuando la unidad esté encendida, pulse para acceder a las opciones.
- 5 Pulse o hasta que aparezca "DESCALSFICAR" y luego pulse . "DESCALSFICACIÓN EN CURSO" aparecerá en la pantalla.
- 6 Después de 30 minutos, aparecerá "ACLARANDO DEPÓSITO". Llene el depósito de agua con agua y vacíe el recipiente grande, y vuelva a instalarlo.
- 7 Pulse . "ACLARANDO, ESPERE" aparecerá en la pantalla.
- 8 Cuando el ciclo haya finalizado, "ACLARADO FINALIZADO" aparecerá en pantalla, llene el recipiente y pulse . Pulse y luego .

Recomendaciones de mantenimiento

LIMPIEZA	
Sistema de café	Antes de limpiarla, apague la unidad en el interruptor de encendido y desconéctela de la toma eléctrica. Nunca sumerja la unidad en agua. No lave ninguno de los componentes en el lavavajillas.
Acero inoxidable	Utilice un limpiador de acero inoxidable no abrasivo y aplíquelo con un paño suave que no deje pelusas. Para que el acero inoxidable adquiera un brillo natural, frote suavemente la superficie con un paño de microfibra empapado en agua y con una gamuza seca para pulir. Siga siempre la dirección del acero inoxidable.
Panel de control	Utilice desengrasantes en spray para eliminar las huellas y las manchas de alimentos. Aplique el producto de limpieza sobre un paño antes de limpiar el panel. NOTA IMPORTANTE: no aplique los limpiadores directamente sobre el panel de control.
Surtidor de café	Limpie periódicamente con una esponja. Retire cualquier resto de café de los orificios con un palillo.
Tanque de agua	Limpie periódicamente (aproximadamente una vez al mes) con un paño húmedo y un lavavajillas suave. Aclare y seque con un paño.
Bandeja recolectora Recipiente de café molido	Vacíe y limpie la bandeja recolectora antes de que el indicador del nivel de agua sobresalga de la bandeja para tazas. Vacíe y limpie el recipiente de café molido cuando aparezca "VACIAR RECIPIENTE DE CAFÉ MOLIDO". Abra la puerta de servicio. Extraiga y vacíe la bandeja recolectora y el recipiente de café molido. Lávelos con agua caliente y un lavavajillas suave. Aclare y seque con un paño. Observe la siguiente ilustración.
Compartimiento de café premolido	Compruebe periódicamente que el embudo de café premolido no está bloqueado.
Interior	Acceda abriendo la puerta de servicio. Extraiga los restos de café con una esponja y limpie los residuos.
Infusor	Limpie el infusor al menos una vez al mes. Apague la unidad, abra la puerta de servicio y extraiga la bandeja recolectora y el recipiente de café molido. Pulse hacia adentro dos botones rojos y retire el infusor. Sumerja en agua durante aproximadamente 5 minutos y, a continuación, aclare y seque con una toalla. No utilice detergente. Deslice el infusor en el soporte interno y la clavija inferior y, a continuación, pulse "PUSH" (EMPUJAR) hasta que escuche un clic y vuelva a su sitio. Compruebe que los botones rojos están fuera. NOTA IMPORTANTE: no utilice detergente para limpiar el infusor, pues eliminará el lubricante de las piezas interiores.
Recipiente de leche	Desatornille la tapa, extraiga el surtidor de leche y el tubo de entrada. Retire del regulador presionando hacia afuera. Observe la siguiente ilustración. Lave todos los componentes con agua caliente y un lavavajillas suave. Aclare y seque antes de volver a montar. Los componentes se pueden utilizar en el lavavajillas, utilice para ello la rejilla superior del lavavajillas.
Tapa del recipiente de leche	Limpie los circuitos de la tapa después de hacer un cappuccino. "PULSE CLEAN" (LIMPIAR) parpadeará en la pantalla. Coloque una taza debajo del surtidor de leche. Mantenga pulsado "CLEAN" (LIMPIAR) en la tapa durante 5 segundos para iniciar la limpieza. "LIMPIEZA EN CURSO" aparecerá en pantalla. Mantenga "CLEAN" (LIMPIAR) hasta que la barra de progreso esté completa. Tras la limpieza, retire el recipiente de leche y guárdelo en la nevera.

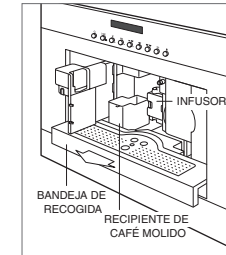

Puerta de servicio abierta.

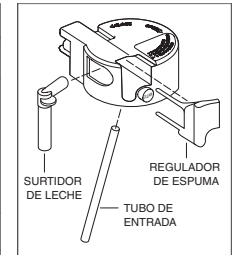

Tapa del recipiente de leche.

Localización y solución de problemas

FUNCIONAMIENTO

El sistema de café no funciona.

- Compruebe si está encendido.
- Compruebe la red eléctrica de la unidad y asegúrese de que los fusibles no están fundidos.

Cuesta volver a instalar el infusor.

- Antes de insertarlo, presione los extremos inferior y superior del infusor conjuntamente para adaptarlo al tamaño adecuado para su instalación.
- Una vez insertado, compruebe que los dos botones rojos están afuera.

El mensaje “MENOS CAFÉ” aparece en pantalla.

- Se ha utilizado demasiado café. Seleccione un café de un sabor más suave o reduzca la cantidad de café premolido.

El mensaje “CIRCUITO VACÍO, LLENE EL CIRCUITO” aparecerá en pantalla.

- El circuito de agua está vacío. Conecte la boquilla de agua caliente y pulse  para dispensar agua de él, hasta que fluya con normalidad.

El mensaje “ALARMA GENERAL” aparece en pantalla.

- El interior necesita una limpieza minuciosa. Consulte la página 11. Si aparece el mensaje tras la limpieza, póngase en contacto con su proveedor de servicios Wolf.

CALIDAD DEL CAFÉ

El café no está lo suficientemente caliente.

- Precalente las tazas con agua caliente.
- Cambie la temperatura en opciones avanzadas.

El café no tiene suficiente crema.

- El café está molido muy grueso. Consulte el apartado de ajustes del molido en la página 10.
- Compruebe que el tipo de café usado es para máquinas espresso.

La extracción tarda mucho.

- Reduzca el tiempo de extracción ajustando el molido a un café premolido más grueso. Consulte la página 10.

La extracción es demasiado rápida.

- Aumente el tiempo de extracción ajustando el molido a un café premolido más fino. Consulte la página 10.

El café no sale de los surtidores.

- Limpie los surtidores bloqueados.

El café se sale alrededor de la puerta de servicio.

- Limpie los surtidores obstruidos y limpie minuciosamente la guía de café.

Sale agua de los surtidores en vez de café.

- Limpie el embudo de café premolido para desbloquearlo.

No sale leche del surtidor de leche.

- Compruebe que el tubo de entrada se encuentra en la arandela de goma del tubo de entrada.

La leche no tiene bastante espuma.

- Limpie la tapa del recipiente de leche.
- Ajuste el regulador de espuma. Consulte las páginas 9 y 10.

Servicio

- Mantenga la calidad de su producto al ponerse en contacto con el servicio de asistencia técnica autorizado de Wolf.
- Le recomendamos que anote la referencia del modelo y el número de serie del producto cuando se ponga en contacto con el servicio de asistencia técnica. Esta información se muestra en la placa de datos del producto. Consulte la página 7 para observar la ubicación de la placa de datos.
- Para cuestiones relacionadas con la garantía, también necesita saber la fecha de instalación y el nombre de su distribuidor autorizado de Wolf. Esta información está incluida en la página 2 de esta guía.

Garantía limitada internacional de Wolf Appliance

PARA USO DOMÉSTICO

GARANTÍA COMPLETA DE DOS AÑOS*

Durante dos años después de la fecha de instalación original, esta garantía de su producto de Wolf Appliance cubre todas las piezas y la mano de obra necesarias para reparar o sustituir cualquier parte del producto que se compruebe que tiene defectos de material o mano de obra, siempre y cuando se haya realizado un uso doméstico del mismo. El servicio certificado de fábrica de Wolf llevará a cabo todos los servicios proporcionados por Wolf Appliance en virtud de la garantía anterior, a menos que Wolf Appliance, Inc. especifique lo contrario. El servicio se proporcionará durante el horario laboral normal.

GARANTÍA LIMITADA DE CINCO AÑOS

Durante cinco años después de la fecha de instalación original, Wolf Appliance reparará o sustituirá las siguientes piezas que se compruebe que tengan defectos de material o mano de obra: bandejas de briquetas de acero inoxidable, válvulas de gas, bandejas de recogida de grasa, tableros de mandos electrónicos y elementos caloríficos. Si el propietario utiliza el servicio certificado de fábrica de Wolf, el proveedor de este servicio reparará o sustituirá estas piezas y el propietario pagará todos los demás gastos, incluida la mano de obra. Si el propietario utiliza un servicio no certificado, deberá ponerse en contacto con Wolf Appliance, Inc. (utilizando para ello la información incluida más abajo) para recibir las piezas reparadas o de sustitución. Wolf Appliance no reembolsará al propietario el dinero pagado por piezas compradas al servicio u otros proveedores no certificados.

Para obtener más información con respecto a su garantía de producto de Wolf, póngase en contacto con su distribuidor autorizado de Wolf. Las garantías deben cumplir con todas las normativas nacionales, estatales, municipales y locales.

*Las partes de acero inoxidable (puertas, paneles, manillas, marcos del producto y superficies interiores) están cubiertas por una garantía limitada de 60 días para piezas y mano de obra por defectos estéticos.



Table des matières

- 3 Mesures de sécurité
- 7 Machines à café
- 7 Fonctionnement des machines à café
- 11 Consignes d'entretien
- 12 Dépiantage des pannes
- 13 Garantie Wolf

Entretien par le client

Les référence et numéro de série sont imprimés sur la Carte d'enregistrement du produit ci-jointe. Ces deux numéros figurent sur la plaque des caractéristiques du produit. Pour repérer l'emplacement de la plaque des caractéristiques, reportez-vous à la page 7. Pour les besoins de la garantie, vous devrez aussi fournir la date d'installation et le nom de votre revendeur agréé Wolf. Consignez ces renseignements pour pouvoir vous y reporter ultérieurement.

En cas de besoin, assurez-vous de contacter un prestataire agréé par l'usine Wolf.

SERVICE APRÈS-VENTE

Référence de modèle

Numéro de série

Date d'installation

Nom du prestataire agréé

Numéro du prestataire agréé

Revendeur agréé

Numéro du revendeur

Remarque importante

Pour garantir une installation de ce produit aussi sûre et efficace que possible, veuillez faire particulièrement attention aux mentions mises en évidence tout au long de ce guide, notamment :

REMARQUE IMPORTANTE met l'accent sur un renseignement particulièrement important.

MISE EN GARDE signale un danger qui pourrait causer une blessure mineure ou endommager le produit si vous ne suivez pas les instructions.

AVERTISSEMENT signale un danger qui pourrait causer des blessures graves voire fatales si vous ne prenez pas certaines précautions.

PRÉCAUTIONS IMPORTANTES

Lorsque vous utilisez des appareils électriques, respectez toujours certaines précautions de sécurité de base, y compris les consignes suivantes :

LISEZ TOUTES LES CONSIGNES

- Veillez à ce que la tension de votre système électrique corresponde à la tension indiquée sur la machine.
- Ne touchez pas les surfaces chaudes. Utilisez les poignées ou les boutons.
- Ne plongez jamais cet appareil dans de l'eau lorsque vous le nettoyez.

⚠ AVERTISSEMENT

Cet appareil n'est pas prévu pour être utilisé par des personnes (jeunes enfants compris) dont les capacités physiques, sensorielles ou mentales sont diminuées ou n'ayant ni l'expérience ni les connaissances requises, sauf en cas de surveillance étroite ou d'instruction concernant l'usage de l'appareil par une personne responsable de leur sécurité. Les enfants en bas âge doivent être surveillés pour s'assurer qu'ils ne jouent pas avec l'appareil ménager. Le nettoyage et l'entretien ne doivent pas être faits par les enfants sans surveillance étroite.

POUR LES MARCHÉS EUROPÉENS UNIQUEMENT

⚠ AVERTISSEMENT

Cet appareil peut être utilisé par des enfants de 8 ans et plus à condition qu'ils soient étroitement surveillés et qu'ils aient reçu des consignes concernant l'usage sécuritaire de l'appareil et qu'ils comprennent les risques qu'ils courent. Le nettoyage et l'entretien ne doivent pas être faits par les enfants à moins qu'ils aient plus de huit ans et qu'ils soient surveillés. Gardez cet appareil et son cordon à l'écart des enfants de moins de huit ans. Cet appareil peut être utilisé par des personnes dont les capacités physiques, sensorielles ou mentales sont diminuées ou n'ayant ni l'expérience ni les connaissances requises, à condition qu'elles soient étroitement surveillées et qu'elles aient reçu des consignes concernant l'usage sécuritaire de l'appareil et qu'elles comprennent les risques qu'elles courent. Ne laissez pas les enfants jouer avec cet appareil.

- Débranchez toujours cet appareil lorsqu'il n'est pas en service ou avant de le nettoyer.
-  Les surfaces sur lesquelles se trouve ce repère peuvent devenir très chaudes pendant l'usage (le symbole n'apparaît que sur certains modèles).

PRÉCAUTIONS IMPORTANTES

- Cet appareil est conçu et fabriqué pour faire chauffer l'eau et préparer des boissons à base de café et de lait. Tout autre usage serait considéré comme incorrect et dangereux. Le fabricant ne saurait être responsable des dommages découlant d'un emploi incorrect de l'appareil.
- Si la prise ou le cordon sont endommagés, ils doivent être remplacés par un prestataire du service après-vente uniquement afin d'éviter tout risque possible.
- L'utilisation de pièces accessoires n'est pas recommandée par le fabricant de l'appareil et peut entraîner des blessures.
- Ne laissez pas pendre le cordon ni toucher des surfaces chaudes.
- Ne placez pas sur ou à proximité d'un brûleur électrique ou à gaz chaud ni dans un four chaud.
- Gardez tous les matériaux d'emballage (sacs en plastique, mousse polystyrène) à l'écart des enfants.
- Veillez à ce que la prise utilisée soit accessible en permanence, afin de pouvoir débrancher l'appareil le cas échéant. Pour déconnecter, mettez l'interrupteur principal sur « OFF » et ne le débranchez qu'à partir du mur. Ne tirez jamais sur le cordon car vous pourriez l'endommager.
- La surface du foyer chauffant reste chaude après usage et l'extérieur de l'appareil peut rester chaud pendant plusieurs minutes selon l'usage qu'il en a été fait.
- Faites très attention en déplaçant un appareil ménager contenant de l'huile chaude ou d'autres liquides chauds.
- N'utilisez pas l'appareil pour toute autre fonction que celle pour laquelle il est prévu.
- L'appareil doit être bien installé avant de l'utiliser pour s'assurer qu'aucun composant électrique n'est accessible. Veillez à ce que l'appareil ne soit pas sous tension pendant les travaux d'installation, de réparation ou d'entretien.
- Assurez-vous que votre appareil est correctement installé et mis à la terre par du personnel qualifié. Pour garantir la sécurité électrique de cet appareil, il faut établir une continuité entre l'appareil et un système de mise à la terre efficace. Il est impératif de respecter cette consigne de sécurité fondamentale. En cas de doute, demandez à un électricien qualifié de vérifier l'installation électrique de votre résidence. Le fabricant rejette toute responsabilité pour les dommages causés par le manque, ou l'insuffisance, d'un système de mise à la terre efficace.

PRÉCAUTIONS IMPORTANTES

- Pour le nettoyer, suivez les directives de la section « Consignes d'entretien ».
- N'utilisez pas de rallonge pour brancher l'appareil à l'alimentation électrique. La rallonge ne garantit pas la sécurité requise pour cet appareil (danger de surchauffe).
- Les travaux d'installation et de réparation doivent être exécutés uniquement par un technicien formé conformément à la réglementation nationale et locale relative à la sécurité électrique. Les réparations et autres travaux effectués par des personnes non agréées pourraient s'avérer dangereux et pourraient annuler la garantie.
- N'utilisez que des pièces après-vente d'origine. Faute de quoi le fabricant ne peut garantir la sécurité de cette machine.
- N'ouvrez jamais le boîtier extérieur de l'appareil. Toute modification des connexions ou composants électriques et des pièces mécaniques est dangereuse et pourrait endommager la machine.
- Si la machine est installée de concert avec d'autres appareils, il faut installer un socle protecteur entre cet appareil et les autres appareils.
- Évitez les éclaboussures d'eau sur le raccord du fil électrique ou sur la prise à l'arrière de l'appareil.
- Il est déconseillé d'installer ou d'utiliser cet appareil à l'extérieur, même s'il est installé dans le meuble de présentation.
- N'utilisez que de l'eau froide venant du robinet pour remplir le réservoir. La machine pourrait être endommagée si vous utilisez de l'eau tiède ou chaude ou tout autre liquide.
- L'eau doit être changée tous les jours pour éviter la prolifération des bactéries ou la formation de moisissure.
- N'utilisez pas d'eau minérale. L'eau minérale favorise l'entartrage de la machine ce qui pourrait l'endommager.
- Ne mettez que des grains de café dans le réceptacle pour les grains. Ne mettez pas de mouture dans le réceptacle pour les grains car cela pourrait endommager le broyeur.
- Le sucre peut endommager l'appareil ! Les grains de café prétraités ou caramélisés, ou toute autre boisson sucrée, ne doivent pas être mis dans la machine.

⚠ MISE EN GARDE

Pour les modèles qui présentent des surfaces en verre, ne pas utiliser l'appareil si cette surface est fêlée.

PRÉCAUTIONS IMPORTANTES

▲ MISE EN GARDE

N'utilisez pas de produits de nettoyage alcalins lorsque vous nettoyez. Utilisez un chiffon doux et un détergent doux.

- Ne mettez jamais de tasse contenant un mélange de café et d'alcool sous l'écoulement de café. Les pièces en plastique pourraient s'enflammer !
- L'eau chaude et la vapeur qui sortent pourraient provoquer des brûlures. Ces fonctions doivent être utilisées avec précaution. Ne mettez jamais une partie du corps sous la buse vapeur ou l'écoulement d'eau chaude. La machine ne doit jamais servir à nettoyer des objets.
- N'utilisez jamais un nettoyeur à la vapeur pour nettoyer l'appareil. La vapeur sous pression pourrait endommager les composants électriques et entraîner un court-circuit.
- Ne faites jamais du café, de l'eau chaude ou de la vapeur lorsque l'appareil est sorti de son logement. Veillez toujours à ce que l'appareil soit désactivé avant de le sortir. Le non-respect de cette mesure de précaution pourrait endommager l'appareil ! La seule exception à cette règle concerne le réglage du broyeur à café qui doit se faire lorsque la machine est sortie (Cf. la section « RÉGLAGE DE LA MOUTURE »)
- Les appareils doivent être détartrés à intervalles réguliers. Dans les régions où l'eau est particulièrement dure, il est possible qu'il faille détartrer la machine plus souvent. Le fabricant rejette toute responsabilité pour les dommages provoqués par un détartrage insuffisant.
- Ne saisissez pas la machine à café lorsqu'elle est sortie. Ne posez pas de tasses contenant des liquides ou des matériaux inflammables ou corrosifs sur l'appareil. Mettez tous les accessoires nécessaires pour faire le café dans le réceptacle prévu à cet effet une fois que vous avez fini de les utiliser. Ne posez pas de gros objets qui pourraient gêner les mouvements ni d'objets en déséquilibre sur l'appareil.
- **À USAGE MÉNAGER UNIQUEMENT.** Cet appareil n'est pas prévu pour être utilisé dans les cuisines pour le personnel dans les ateliers, les bureaux ou les autres lieux de travail, les exploitations agricoles, les clients dans les hôtels, les motels et autres lieux résidentiels de ce type, les établissements de type gites chez l'habitant.

CONSERVEZ CES CONSIGNES

Caractéristiques de la machine à café

CARACTÉRISTIQUE	
1	Plaque des caractéristiques du produit
2	Écran et panneau de commande
3	Écoulement de café
4	Réservoir d'eau
5	Trappe pour l'entretien
6	Éclairage DEL
7	Bac d'égouttage
8	Interrupteur principal (derrière le panneau de commande)
9	Poignée (pour faire avancer l'appareil)
10	Récipient à lait
11	Buse d'eau

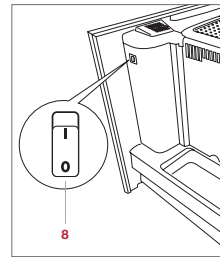
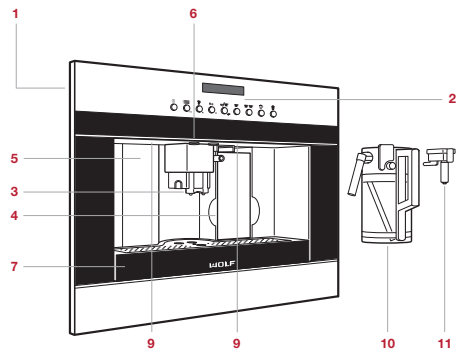

Machine à café (ICBEC24/S illustré).

Panneau de commande

BOUTON	USAGES
	Marche/Attente.
	Accès aux options enrichies.
	Eau chaude.
	Sélectionne le goût.
	Sélectionne la quantité.
	Lance le cycle.
	Lance le cycle et double la quantité.
	Cappuccino.
	Latte macchiato, caffelatte ou lait moussant.
ESC	Quitter les options enrichies.
	Sélectionner l'option suivante, avancer.
	Sélectionner l'option précédente, reculer.
	Entrer.

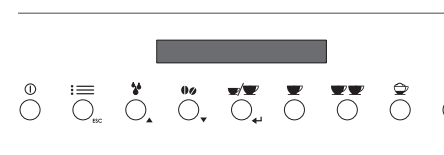

Panneau de commande.

Première utilisation de l'appareil

- 1 Remplissez le réservoir d'eau. Reportez-vous à l'illustration ci-après.
- 2 Avancez l'appareil et appuyez sur l'interrupteur principal situé derrière le panneau de commande (à droite).
- 3 Sélectionnez la langue désirée. Pour cela, déroulez le menu des langues jusqu'à l'affichage de la langue désirée, puis appuyez sur la touche et maintenez-la enfoncée.
- 4 Appuyez sur . De l'eau chaude s'écoulera de la buse d'eau chaude.
- 5 L'appareil va se désactiver automatiquement après la première mise en route.

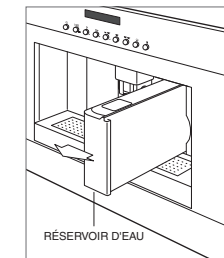

Réservoir d'eau.

Options enrichies

La fonction des options enrichies permet à l'utilisateur de sélectionner les préférences pour les options répertoriées dans le tableau ci-après

RÉGLAGE	FONCTION
Rinçage	Lance le cycle de rinçage.
Tonalité	Active ou désactive la tonalité.
Détartrage	Lance le cycle de détartrage. Reportez-vous à la page 11.
Défaut	Remet toutes les réglages aux réglages par défaut définis en usine.
Statistiques	Affiche le nombre de boissons produites.
Contraste	Règle la luminosité de l'affichage.
Dureté de l'eau	Règle la dureté de l'eau (●●● la plus calcaire).
Réglage de la température	Règle la température du café (●●● le plus chaud).
Arrêt automatique	Désactive l'appareil au bout de 15 min, 30 min, 1 h, 2 h ou 3 h.
Démarrage automatique	Lancement de l'appareil, du rinçage et du chauffage à l'heure prédéfinie.
Réglage de l'horloge	Met l'horloge à l'heure. Nécessaire pour le démarrage automatique.
Économie d'énergie	Active ou désactive le mode d'économie d'énergie.
Réglage de la langue	Règle la langue.

Programmation des options enrichies :

- 1 Pour entrer dans le mode des options enrichies, lorsque la machine est allumée, appuyez sur la touche pour accéder aux options.
- 2 Appuyez sur la touche ▲ ou ▼ pour dérouler le menu des options, puis appuyez sur la touche ← pour choisir une option.
- 3 Appuyez sur la touche ▲ ou ▼ pour choisir les préférences, puis appuyez sur la touche ← pour saisir une préférence.
- 4 Appuyez sur la touche ESC pour quitter le mode des options enrichies.

Avant utilisation

Avant d'utiliser votre machine pour la première fois, nettoyez-la minutieusement avec de l'eau chaude et un détergent doux pour que tous les résidus d'huile provenant du processus de fabrication soient éliminés. Ensuite, rincez-la et séchez-la à l'aide d'un torchon doux. Reportez-vous à la rubrique Consignes d'entretien, page 11.

- 1 Retirez, remplissez et remettez en place le réservoir d'eau. Reportez-vous à l'illustration ci-après.
- 2 Tirez vers l'avant la machine à l'aide de la poignée et ouvrez le couvercle du réceptacle pour grains de café. Reportez-vous à l'illustration ci-après. Remplissez le réceptacle, puis remettez l'appareil en place.
- 3 Installez la buse d'eau ou le récipient à lait.
- 4 La machine va passer par un cycle de rinçage automatique une fois mise en marche la première fois et avant de s'éteindre. Une petite quantité de liquide sortira de l'écoulement de café pendant le cycle de rinçage.

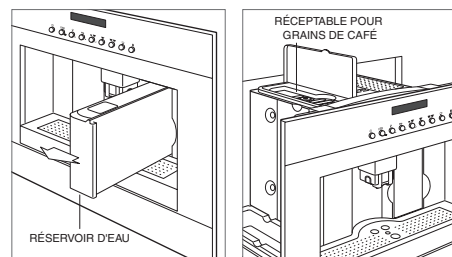

Réservoir d'eau.

Réceptacle pour grains de café.

Positionnement de la tasse

L'écoulement de café peut se régler en hauteur et possède deux buses. Il est possible de placer une ou deux tasses sous l'écoulement. Réglez la hauteur de l'écoulement aussi près de la ou des tasses que possible. Reportez-vous aux illustrations ci-après.

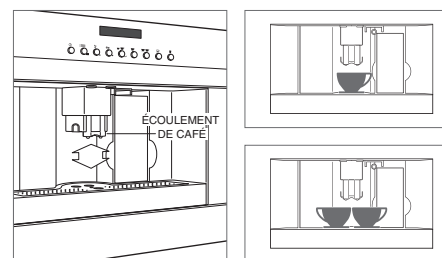

Écoulement de café.

Positionnement de la tasse.

Café

GRAINS ENTIERS

N'utilisez pas de grains caramélisés ou parfumés.

- 1 Appuyez sur la touche plusieurs fois pour choisir le goût désiré. Vos choix comprennent : très léger, léger, normal, corsé, très corsé ou pré-moulu.
- 2 Appuyez sur la touche plusieurs fois pour choisir le volume désiré. Reportez-vous au tableau ci-après.
- 3 Appuyez sur la touche pour lancer le cycle. Appuyez sur la touche pour lancer le cycle et doubler le volume.
- 4 Réglez la hauteur de l'écoulement aussi près que possible de la tasse.

Pour les boissons de 360 ml ou plus, le message « AJOUTEZ DE L'EAU ET DU CAFÉ, VIDEZ LE BAC ET LA MOUTURE » s'affiche à l'écran. Une fois que les niveaux ont été vérifiés, appuyez sur la touche ← pour lancer le cycle.

QUANTITÉ	
Espresso	30 ml
Café court	90 ml
Café	270 ml
Café long	360 ml

Café

MON CAFÉ

Le réglage « MON CAFÉ » permet à l'utilisateur de sélectionner un volume compris entre 30 et 207 ml.

- 1 Appuyez sur la touche ☕ plusieurs fois jusqu'à ce que le message « MON CAFÉ » s'affiche.
- 2 Appuyez sur la touche ☕ et maintenez-la enfoncée jusqu'à ce que le message « MON CAFÉ - PROGRAMMEZ LA QUANTITÉ » s'affiche, puis relâchez-la.
- 3 Une fois la quantité désirée atteinte, appuyez sur la touche ☕.

REMARQUE : Vous ne pouvez programmer qu'un seul café.

CAFÉ PRÉ-MOULU

- 1 Appuyez sur la touche ☕ plusieurs fois et sélectionnez pré-moulu.
- 2 Tirez la machine vers l'avant à l'aide de la poignée et ouvrez le couvercle du réceptacle pour café pré-moulu. Reportez-vous à l'illustration ci-après.
- 3 Utilisez la mesure fournie pour mettre une mesure de mouture dans l'entonnoir, puis remettez la machine en place. REMARQUE : Utiliser au-delà d'une mesure aura pour effet de boucher la machine.
- 4 Appuyez sur la touche ☕ plusieurs fois pour choisir la quantité désirée.
- 5 Appuyez sur la touche ☕ pour lancer le cycle. Appuyez sur la touche ☕ pour lancer le cycle et doubler la quantité.
- 6 Réglez la hauteur de l'écoulement aussi près que possible de la tasse..

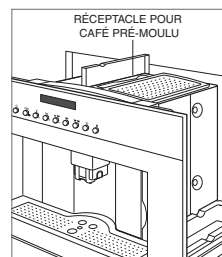

Réceptacle pour café pré-moulu.

Cappuccino

- 1 Retirez la buse d'eau (le cas échéant).
- 2 Réglez le régulateur de mousse sur le récipient à lait à la quantité désirée. Reportez-vous à l'illustration et au tableau ci-dessous.
- 3 Remplissez de lait et insérez le récipient à lait. Reportez-vous à l'illustration ci-après.
- 4 Mettez une tasse sous l'écoulement de café, puis vérifiez que la buse de lait est placée au-dessus de la tasse.
- 5 Appuyez sur la touche ☕ pour lancer le cycle.
- 6 Une fois le cycle terminé, mettez la tasse sous la buse de lait, puis appuyez sur la touche CLEAN sur le récipient à lait jusqu'à ce que la barre soit complète.
- 7 Retirez le récipient à lait et mettez-le au réfrigérateur.

MOUSSE	
Caffelatte	Pas de mousse
Latte Macchiato	Un peu de mousse
Cappuccino	Le plus de mousse

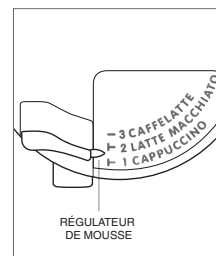

Régulateur de mousse.

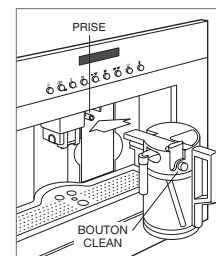

Récipient à lait.

RÉGLAGE DE LA QUANTITÉ

Consultez le tableau ci-dessous pour savoir quelle quantité de lait et de café a été programmée pour un cappuccino. La quantité maximale de lait est limitée au volume du récipient.

- 1 Insérez le récipient à lait.
- 2 Appuyez sur la touche ☕ et maintenez-la enfoncée jusqu'à ce que le message « LAIT POUR CAPPUCCINO - PROGRAMMEZ LA QUANTITÉ » s'affiche, puis relâchez-la.
- 3 Une fois la quantité désirée de lait versée, appuyez sur la touche ☕.
- 4 Au bout de quelques secondes, la machine va commencer à faire le café et le message « CAFÉ POUR CAPPUCCINO PROGRAMMEZ LA QUANTITÉ » s'affiche à l'écran.
- 5 Une fois la quantité désirée de café versée, appuyez sur la touche ☕. La nouvelle quantité sera mémorisée jusqu'à ce qu'elle soit modifiée ou que les réglages par défaut soient sélectionnés.

QUANTITÉ	LAIT	CAFÉ
Cappuccino	70 ml	80 ml

Latte macchiato, caffelatte ou lait moussant.

- 1 Retirez la buse de vapeur (le cas échéant).
- 2 Réglez le régulateur de mousse sur le récipient à lait à la quantité désirée. Reportez-vous à l'illustration et au tableau ci-dessous.
- 3 Remplissez de lait et insérez le récipient à lait. Reportez-vous à l'illustration ci-après.
- 4 Mettez une tasse sous l'écoulement de café, puis vérifiez que la buse de lait est placée au-dessus de la tasse.
- 5 Appuyez sur la touche , appuyez sur la touche ▲ ou ▼ pour faire dérouler le menu jusqu'à la boisson désirée, puis appuyez sur la touche ← pour lancer le cycle.
- 6 Une fois le cycle terminé, mettez la tasse sous la buse de lait, puis appuyez sur la touche CLEAN sur le récipient à lait jusqu'à ce que la barre soit complète.
- 7 Retirez le récipient à lait et mettez-le au réfrigérateur.

MOUSSE

Caffelatte	Pas de mousse
Latte Macchiato	Un peu de mousse
Cappuccino	Le plus de mousse

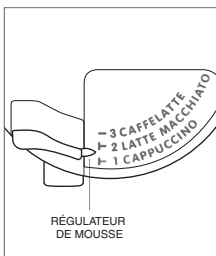

Régulateur de mousse.

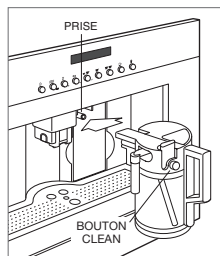

Récipient à lait.

RÉGLAGE DE LA QUANTITÉ



Consultez le tableau ci-dessous pour savoir quelle quantité de lait et de café a été programmée pour chaque boisson. La quantité maximale de lait est limitée au volume du récipient.

- 1 Insérez le récipient à lait.
- 2 Appuyez sur la touche , puis appuyez sur la touche ▲ ou ▼ pour faire dérouler le menu jusqu'à la boisson désirée. Appuyez sur la touche ← et maintenez-la enfoncée jusqu'à ce que le message « LAIT POUR MACCHIATO PROGRAMMEZ LA QUANTITÉ », « LAIT POUR CAFFELATTE PROGRAMMEZ LA QUANTITÉ » ou « LAIT MOUSSANT PROGRAMMEZ LA QUANTITÉ » s'affiche, puis relâchez-la.
- 3 Une fois la quantité désirée de lait versée, appuyez sur la touche ←.
- 4 Pour un Latte Macchiato ou un Caffelatte, la machine va commencer à faire le café et le message « CAFÉ POUR MACCHIATO PROGRAMMEZ LA QUANTITÉ » ou « CAFÉ POUR CAFFELATTE PROGRAMMEZ LA QUANTITÉ » s'affiche à l'écran.
- 5 Une fois la quantité désirée de café versée, appuyez sur la touche ←. La nouvelle quantité sera mémorisée jusqu'à ce qu'elle soit redéfinie.



QUANTITÉ	LAIT	CAFÉ
Latte Macchiato	90 ml	60 ml
Caffelatte	240 ml	60 ml
Lait moussant	240 ml	SO

Eau chaude

Il est possible d'obtenir de l'eau chaude pour faire du thé ou préchauffer les tasses. Le préchauffage des tasses permet de conserver la température des boissons plus longtemps.

- 1 Vérifiez que la buse d'eau a été installée, puis mettez une tasse sous la buse. Reportez-vous à l'illustration ci-après.
- 2 Appuyez sur . Le message « EAU CHAUDE » s'affiche.
- 3 Une fois la quantité désirée versée, appuyez sur la touche .

RÉGLAGE DE LA QUANTITÉ

- 1 Vérifiez que la buse d'eau a été installée, puis mettez une tasse sous la buse.
- 2 Appuyez sur la touche  et maintenez-la enfoncée jusqu'à ce que le message « EAU CHAUDE - PROGRAMMEZ LA QUANTITÉ » s'affiche, puis relâchez-la.
- 3 Une fois la quantité désirée versée, appuyez sur la touche . La nouvelle quantité sera mémorisée jusqu'à ce qu'elle soit redéfinie.

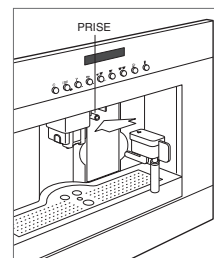

Buse d'eau.

Moulin à café

RÉGLAGE DU BROYAGE

Si le café coule trop rapidement ou trop lentement, il faut ajuster le broyage en tournant le cadran de réglage du broyage. Reportez-vous aux illustrations ci-après.

Le réglage doit se faire lorsque le moulin fonctionne. Tournez le cadran dans le sens des aiguilles d'une montre pour accélérer l'écoulement du café (mouture plus grossière) et dans le sens contraire pour ralentir l'écoulement du café (mouture plus fine).

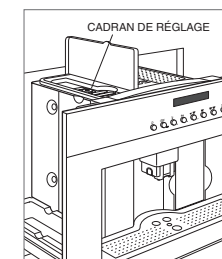



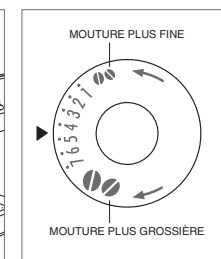



Emplacement du cadran de réglage.



Réglage du broyage.

Détartrage

N'utilisez que la solution de détartrage EcoDecalk.

- 1 Retirez le réservoir d'eau et videz-le complètement.
- 2 Versez la solution diluée de détartrage (conformément au mode d'emploi indiqué sur l'emballage) dans le réservoir d'eau, puis remettez-le en place.
- 3 Installez la buse d'eau, puis mettez un grand récipient de plus de deux litres sous la buse.
- 4 Lorsque la machine est allumée, appuyez sur la touche  pour accéder aux options.
- 5 Appuyez sur la touche ▲ ou ▼ jusqu'à ce que le message « DÉTARTRAGE » s'affiche, puis appuyez sur la touche . Le message « DÉTARTRAGE EN COURS » s'affiche.
- 6 Au bout de 30 minutes, le message « RINÇAGE REMPLISSEZ LE RÉSERVOIR » s'affiche. Remplissez le réservoir d'eau avec de l'eau et videz le grand récipient, puis remettez-le en place.
- 7 Appuyez sur . Le message « RINÇAGE EN COURS VEUILLEZ PATIENTER » s'affiche.
- 8 Une fois le cycle terminé, le message « RINÇAGE TERMINÉ » s'affiche à l'écran, puis remplissez le récipient et appuyez sur la touche . Appuyez sur la touche  puis appuyez sur la touche .

Consignes d'entretien

NETTOYAGE	
Machine à café	Avant de nettoyer, désactivez la machine avec l'interrupteur principal puis débranchez de l'alimentation électrique. Ne plongez jamais la machine dans l'eau. Ne lavez aucun de ses composants au lave-vaisselle.
Acier inoxydable	Utilisez un nettoyant non abrasif pour acier inoxydable que vous appliquerez à l'aide d'un chiffon doux non pelucheux. Afin de faire ressortir le lustre naturel, essuyez légèrement la surface avec un chiffon en microfibre humide, puis avec une peau de chamois sèche. Déplacez toujours le chiffon dans le sens du grain de l'acier inoxydable.
Panneau de commande	Utilisez des produits dégraissants en aérosol pour enlever les traces de doigts et les taches d'ingrédients. Pulvérisez tout d'abord le produit sur un chiffon avant d'essuyer le panneau. REMARQUE IMPORTANTE : Ne pulvérisez pas directement les produits nettoyants sur le module de commande.
Écoulement de café	Nettoyez régulièrement à l'aide d'une éponge. Retirez tous les résidus de mouture à l'aide d'un cure-dent.
Réservoir d'eau	Nettoyez à intervalles réguliers (une fois par mois) à l'aide d'un chiffon humide et d'un détergent doux. Rincez et séchez avec un torchon.
Bac d'égouttage Réceptacle de marc	Videz et nettoyez le bac d'égouttage avant que l'indicateur de niveau d'eau ne ressorte du plateau des tasses. Videz et nettoyez le réceptacle de marc lorsque le message « VIDEZ LE RÉCEPTACLE DE MARC » s'affiche. Ouvrez la trappe pour l'entretien. Retirez et videz le bac d'égouttage et le réceptacle de marc. Lavez à l'eau chaude et au détergent doux. Rincez et séchez avec un torchon. Reportez-vous à l'illustration ci-après.
Réceptacle pour café pré-moulu	Vérifiez régulièrement que l'entonnoir du café pré-moulu n'est pas bouché.
Intérieur	Vous y accédez en ouvrant la trappe pour l'entretien. Retirez les traces de café à l'aide d'un éponge et aspirez les résidus de marc.
Infuseur	Nettoyez l'infuseur au moins une fois par mois. Désactivez la machine, puis ouvrez la trappe pour l'entretien et retirez le bac d'égouttage et le réceptacle de marc. Appuyez sur les deux boutons rouges vers l'intérieur et retirez l'infuseur. Faites tremper dans de l'eau pendant environ 5 minutes, puis rincez-le et séchez-le avec un torchon. N'utilisez pas de détergent. Remettez l'infuseur sur son support interne et la goupille inférieure en le faisant coulisser, puis appuyez sur la touche « PUSH » jusqu'à ce qu'il s'enclenche en place. Vérifiez que les boutons rouges sont ressortis. REMARQUE IMPORTANTE : N'utilisez pas de détergent pour nettoyer l'infuseur. Cela enlèverait le lubrifiant des pièces intérieures.
Récipient à lait	Dévissez le couvercle, retirez la buse de lait et le tube d'aspiration. Retirez le régulateur de mousse en le tirant. Reportez-vous à l'illustration ci-après. Lavez bien tous les éléments à l'eau chaude et au détergent doux. Rincez et séchez avant de réassembler. Les éléments peuvent passer au lave-vaisselle ; mettez-les sur la grille supérieure du lave-vaisselle.
Couvercle du récipient à lait	Nettoyez les circuits dans le couvercle après avoir fait un cappuccino. Le message « APPUYEZ CLEAN » clignote sur l'écran. Mettez une tasse sous la buse de lait. Appuyez sur la touche « CLEAN » sur le couvercle et maintenez-la enfoncée pendant 5 secondes pour lancer le nettoyage. Le message « NETTOYAGE EN COURS » s'affiche. Maintenez la touche « CLEAN » enfoncée jusqu'à ce que la barre soit complète. Après le nettoyage, retirez le récipient à lait et mettez-le au réfrigérateur.

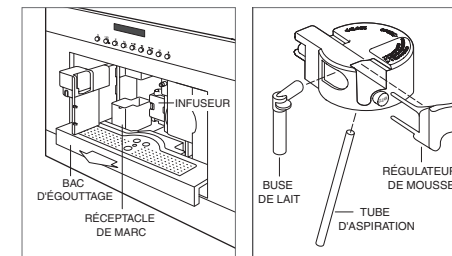

Trappe pour l'entretien ouverte. Couvercle du récipient à lait.

Dépistage des pannes

FONCTIONNEMENT

La machine à café ne fonctionne pas.

- Vérifiez que l'appareil est sous tension.
- Vérifiez si l'appareil est sous tension et si le disjoncteur de la maison est activé.

Vous avez des difficultés pour remettre l'infuseur en place.

- Avant de l'insérer, comprimez les extrémités du dessus et du dessous de l'infuseur pour qu'il soit ajusté aux dimensions voulues pour être mis en place.
- Une fois inséré, vérifiez que les deux boutons rouges sont ressortis.

Le message « MOINS DE CAFÉ » s'affiche.

- Vous avez utilisé trop de mouture. Sélectionnez un café plus léger ou réduisez la quantité de mouture.

Le message « CIRCUIT VIDE REMPLISSEZ LE CIRCUIT » s'affiche.

- Le circuit d'eau est vide. Connectez la buse d'eau chaude et appuyez sur la touche  pour extraire l'eau jusqu'à ce qu'elle coule normalement.

Le message « ALERTE GÉNÉRALE » s'affiche.

- L'intérieur doit être nettoyé soigneusement. Reportez-vous à la page 11. Si le message s'affiche après le nettoyage, contactez votre prestataire Wolf.

QUALITÉ DU CAFÉ

Le café n'est pas assez chaud.

- Préchauffez les tasses avec de l'eau chaude.
- Changez la température dans les options enrichies.

Le café n'a pas assez de crème.

- La mouture est trop grossière. Reportez-vous à la rubrique Réglage de la mouture, page 10.
- Vérifiez que le café utilisé est bien adapté pour les machines à espresso.

Le temps d'extraction est trop lent.

- Raccourcissez le temps d'extraction en réglant la mouture de façon à ce qu'elle soit plus grossière. Reportez-vous à la page 10.

Le temps d'extraction est trop rapide.

- Rallongez le temps d'extraction en réglant la mouture de façon à ce qu'elle soit plus fine. Reportez-vous à la page 10.

Le café ne sort pas des écoulements.

- Débouchez les écoulements.

Le café coule par la trappe pour l'entretien.

- Débouchez les écoulements et nettoyez bien le guide du café.

De l'eau sort des écoulements plutôt que du café.

- Nettoyez l'entonnoir de la mouture pour le déboucher.

Le lait ne sort pas de la buse de lait.

- Vérifiez que le tube d'aspiration est inséré dans la rondelle en caoutchouc dans le tube d'aspiration.

Le lait ne mousse pas bien.

- Nettoyez le couvercle du récipient à lait.
- Réglez le régulateur de mousse. Reportez-vous aux pages 9 et 10.

Service

- Maintenez la qualité qui fait partie intégrante de votre appareil en contactant un prestataire agréé par l'usine Wolf.
- Si vous nous contactez pour un service après-vente, vous devrez fournir la référence modèle et le numéro de série de votre appareil. Ces deux numéros figurent sur la plaque des caractéristiques du produit. Pour repérer l'emplacement de la plaque des caractéristiques, reportez-vous à la page 7.
- Pour les besoins de la garantie, vous devrez aussi fournir la date d'installation et le nom de votre revendeur agréé Wolf. Ces renseignements doivent être consignés à la page 2 de ce guide.

Garantie international limitée Wolf Appliance

À USAGE MÉNAGER

GARANTIE TOTALE DE DEUX ANS*

La garantie des appareils Wolf Appliance couvre, pendant deux ans à compter de la date de l'installation initiale, tous les frais de pièces et de main d'œuvre pour réparer ou remplacer, dans des conditions d'utilisation ménagère normales, toute pièce du produit qui présenterait des défauts causés par des vices de matériau ou de fabrication. Tous les services offerts par Wolf Appliance dans le cadre de la garantie définie ci-dessus doivent être exécutés par un prestataire agréé par l'usine Wolf, sauf en cas d'exception particulière spécifiée par Wolf Appliance, Inc. Les services seront exécutés pendant les heures normales ouvrées.

GARANTIE LIMITÉE DE CINQ ANS

Wolf Appliance s'engage à réparer ou remplacer, pendant cinq ans à compter de la date de l'installation initiale, les pièces suivantes qui présenteraient des défauts causés par des vices de matériau ou de fabrication : plateau à briquettes en acier inoxydable, robinets de gaz, cuvettes des brûleurs, les panneaux de commande électroniques et les résistances chauffantes. Si le propriétaire de l'appareil a recours à un prestataire agréé par l'usine Wolf, celui-ci va réparer ou remplacer ces pièces et le propriétaire couvrira tous les autres frais, y compris les frais de main-d'œuvre. Si le propriétaire a recours à un prestataire non agréé, il doit contacter Wolf Appliance, Inc. (vois les coordonnées ci-après) pour recevoir les pièces de rechange ou les pièces réparées. Wolf Appliance ne remboursera pas le propriétaire pour les pièces achetées auprès de prestataires ou de tout autre fournisseur non agréés.

Pour plus de détails concernant la garantie des produits Wolf, veuillez contacter votre concessionnaire agréé Wolf. Les garanties doivent respecter la législation en vigueur au niveau national, régional ou local.

*Les pièces en acier inoxydable (portes, panneaux, poignées, parties du cadre et surfaces intérieures) sont couvertes par une garantie limitée de 60 jours pour pièces et main d'œuvre pour tout vice cosmétique.



Indice

- 3 Precauzioni di sicurezza
- 7 Macchine da caffè
- 7 Funzionamento della macchina da caffè
- 11 Consigli per la manutenzione
- 12 Risoluzione dei problemi
- 13 Garanzia Wolf

Assistenza clienti

I numeri di serie e di modello sono stampati sulla cedola di registrazione del prodotto. Entrambi i numeri sono riportati anche sulla targhetta identificativa del prodotto. Consultare pagina 7 per la posizione della targhetta identificativa. Ai fini della garanzia sono inoltre necessari la data di installazione e il nome del rivenditore Wolf autorizzato presso il quale è stato effettuato l'acquisto. Conservare le seguenti informazioni a titolo di riferimento futuro.

Se il prodotto richiede assistenza, rivolgersi a un servizio di assistenza certificato Wolf.

INFORMAZIONI SUL SERVIZIO DI ASSISTENZA

Numero del modello

Numero di serie

Data di installazione

Nome del centro di assistenza autorizzato

Numero del centro di assistenza autorizzato

Rivenditore autorizzato

Numero del rivenditore

Nota importante

Per garantire un'installazione e un funzionamento sicuri ed efficaci di questo prodotto, prestare attenzione alle seguenti informazioni evidenziate all'interno della guida:

NOTA IMPORTANTE evidenzia informazioni di particolare rilievo.

ATTENZIONE indica una situazione in cui possono verificarsi lesioni alle persone o danni di lieve entità al prodotto in caso di mancata osservanza delle istruzioni.

AVVERTENZA indica un rischio che potrebbe causare gravi lesioni o morte in caso di mancata osservanza delle precauzioni.

MISURE DI SICUREZZA IMPORTANTI

L'uso di apparecchi elettrici presuppone l'osservanza di precauzioni di sicurezza di base tra cui:

LEGGERE TUTTE LE ISTRUZIONI

- Assicurarsi che la tensione dell'impianto elettrico corrisponda a quella riportata sulla macchina.
- Non toccare le superfici calde. Usare le apposite maniglie e manopole.
- Durante la pulizia non immergere l'apparecchio in acqua o in altri liquidi.

⚠ AVVERTENZA

Questo elettrodomestico non è destinato all'uso da parte di persone (inclusi bambini) con ridotte capacità fisiche, sensoriali o mentali oppure prive di esperienza e conoscenza, a meno che non siano sorvegliati o non siano stati istruiti sull'uso dell'elettrodomestico da parte di una persona responsabile della loro sicurezza. È necessario prestare attenzione affinché i bambini non giochino con l'elettrodomestico. Le operazioni di pulizia e manutenzione non devono essere eseguite da bambini senza la necessaria supervisione.

SOLO PER I MERCATI EUROPEI

⚠ AVVERTENZA

Questo elettrodomestico può essere utilizzato da bambini di età superiore a 8 anni, a condizione che siano sorvegliati o abbiano ricevuto istruzioni adeguate sull'utilizzo sicuro dell'apparecchio e ne abbiano compreso i potenziali pericoli. Le operazioni di pulizia e manutenzione non devono essere eseguite da bambini di età inferiore a 8 anni e in assenza di sorveglianza. Tenere l'apparecchio e il cavo fuori dalla portata dei bambini di età inferiore a 8 anni. Questo elettrodomestico può essere utilizzato da persone con ridotte capacità fisiche, sensoriali o mentali o prive dell'esperienza e competenza necessaria, a condizione che siano sorvegliati o abbiano ricevuto istruzioni adeguate sull'utilizzo sicuro dell'apparecchio e ne abbiano compreso i potenziali pericoli. Non lasciare che i bambini giochino con l'apparecchio.

- Quando l'apparecchio non è in uso e prima della pulizia, staccare sempre la spina.
-  Le superfici contrassegnate con questo simbolo diventano calde durante l'uso (il simbolo è presente solo su alcuni modelli).

MISURE DI SICUREZZA IMPORTANTI

- Questo apparecchio è progettato e concepito per preparare bevande a base di latte e caffè e acqua calda. Qualsiasi altro utilizzo è considerato improprio e pericoloso. Il produttore non è responsabile di danni derivanti dall'utilizzo improprio dell'apparecchio.
- Se il cavo di alimentazione o la spina sono danneggiati, devono essere sostituiti esclusivamente dal servizio clienti per evitare eventuali rischi.
- Il collegamento di accessori non autorizzati dal produttore dell'elettrodomestico potrebbe causare lesioni.
- Non lasciare che il cavo di alimentazione sporga dal bordo del tavolo o del banco di cucina o che tocchi superfici calde.
- Non collocare la macchina sopra o vicino a un fornello a gas o elettrico o in un forno riscaldato.
- Tenere tutti gli imballaggi (sacchetti di plastica, polistirolo espanso) fuori dalla portata dei bambini.
- Assicurarsi che la presa di corrente utilizzata sia accessibile in qualsiasi momento, in modo tale che l'apparecchio possa essere scollegato all'occorrenza. Per scollegare l'apparecchio, portare l'interruttore generale su "OFF" e scollegare la presa dalla parete. Non tirare il cavo di alimentazione in quanto si potrebbe danneggiare.
- La superficie dell'elemento riscaldante rimane calda dopo l'utilizzo, mentre la parte esterna dell'apparecchio può trattenerne il calore per diversi minuti, a seconda dell'utilizzo.
- Osservare la massima cautela quando si sposta un elettrodomestico che contiene olio o altri liquidi bollenti.
- Non utilizzare l'apparecchio per finalità diverse da quelle indicate.
- L'apparecchio deve essere installato correttamente prima dell'uso in modo tale che i componenti elettrici non siano accessibili. Assicurarsi che l'apparecchio non sia alimentato mentre vengono eseguiti interventi di installazione, riparazione o manutenzione.
- Assicurarsi che l'apparecchio sia correttamente installato e collegato a terra da un tecnico qualificato. Al fine di garantire la sicurezza elettrica dell'apparecchio, deve esserci continuità tra questo e un sistema di messa a terra efficace. È obbligatorio soddisfare questo requisito fondamentale di sicurezza. In caso di dubbi, far verificare il sistema elettrico dell'abitazione da un elettricista qualificato. Il produttore non può essere ritenuto responsabile per eventuali danni causati dalla mancanza o dall'inadeguatezza di un sistema di messa a terra efficace.

MISURE DI SICUREZZA IMPORTANTI

- Per la pulizia, consultare le istruzioni riportate nella sezione “Consigli per la manutenzione”.
- Non utilizzare prolunghere per collegare l'apparecchio alla rete elettrica. La prolunga non garantisce la sicurezza dell'apparecchio (pericolo di surriscaldamento).
- Gli interventi di installazione e riparazione devono essere eseguiti esclusivamente da un tecnico qualificato in conformità alle normative nazionali e locali vigenti in materia di sicurezza. Gli interventi di riparazione e di altro tipo eseguiti da parte di persone non autorizzate possono essere pericolosi e invalidare la garanzia.
- Utilizzare esclusivamente ricambi originali. Solo così il produttore può garantire la sicurezza della macchina.
- Non aprire l'involucro esterno dell'apparecchio. La manomissione di connessioni o componenti elettrici e parti meccaniche è pericolosa e può causare danni alla macchina.
- Se la macchina è installata in combinazione con altri apparecchi, deve essere inserita una base protettiva tra l'apparecchio e il mobile.
- Evitare schizzi d'acqua sulla presa o sul connettore del cavo di alimentazione sul retro dell'apparecchio.
- Non installare o utilizzare all'aperto, neanche se all'interno di una vetrina.
- Riempire il serbatoio solo con acqua del rubinetto fredda e potabile. L'acqua tiepida o calda e altri liquidi possono danneggiare la macchina.
- L'acqua deve essere cambiata ogni giorno per evitare la proliferazione di batteri o muffe.
- Non utilizzare acqua minerale. L'acqua minerale lascia residui di calcare che possono danneggiare la macchina.
- Non introdurre nulla ad eccezione di caffè in grani nel relativo contenitore. Non riempire il contenitore per caffè in grani con caffè macinato, in quanto potrebbe danneggiare l'unità di macinazione.
- Lo zucchero può danneggiare l'apparecchio! Non introdurre nella macchina grani di caffè caramellati o altrimenti pre-trattati né altre bevande contenenti zucchero.

⚠ ATTENZIONE

Per i modelli che presentano delle superfici in vetro, non utilizzare l'apparecchio se tale superficie è incrinata.

MISURE DI SICUREZZA IMPORTANTI

⚠ ATTENZIONE

Non utilizzare detergenti alcalini per la pulizia, utilizzare un panno morbido e un detergente delicato.

- Non collocare una tazza contenente una miscela di alcool e caffè sotto l'erogatore del caffè. Le parti in plastica dell'unità potrebbero prendere fuoco!
- L'acqua calda e il vapore erogato potrebbero causare scottature. Queste funzioni devono essere usate con attenzione. Non esporre parti del corpo al getto di vapore o all'erogatore dell'acqua calda. Non usare la macchina per pulire oggetti.
- Non usare un sistema a vapore per pulire l'apparecchio. Il vapore pressurizzato può danneggiare i componenti elettrici e provocare un corto circuito.
- Non preparare il caffè né erogare acqua calda o vapore quando l'apparecchio è stato estratto. Assicurarsi sempre che l'apparecchio non sia in funzione prima di estrarlo. La mancata osservanza di questa precauzione può causare danni all'apparecchio. Solo la regolazione del grado di macinatura del caffè deve essere eseguita con la macchina estratta (vedere la sezione "REGOLAZIONE DEL GRADO DI MACINATURA").
- L'apparecchio deve essere decalcificato periodicamente. In zone con acqua molto dura, la frequenza della decalcificazione della macchina deve essere maggiore. Il produttore non può essere ritenuto responsabile per eventuali danni derivanti da una decalcificazione insufficiente.
- Non aggrapparsi alla macchina quando è stata estratta. Non poggiare tazze contenenti liquidi o materiali infiammabili o corrosivi sulla parte superiore dell'apparecchio. Riporre gli accessori utilizzati per preparare il caffè sul relativo supporto quando non sono in uso. Non poggiare sull'apparecchio oggetti di grandi dimensioni che possano ostacolare il movimento o oggetti instabili.
- **QUESTO APPARECCHIO È DESTINATO ESCLUSIVAMENTE ALL'USO DOMESTICO.** Non è destinato ad essere utilizzato in: cucine ad uso dello staff presso negozi, uffici e altri ambienti di lavoro, agriturismi, alberghi, motel e altri ambienti di tipo residenziale, ambienti tipo bed and breakfast.

CONSERVARE QUESTE ISTRUZIONI

Caratteristiche della macchina da caffè

CARATTERISTICA	
1	Targhetta identificativa del prodotto
2	Pannello di controllo e display
3	Erogatore del caffè
4	Serbatoio dell'acqua
5	Sportello di servizio
6	Illuminazione a LED
7	Vassoio di raccolta
8	Interruttore generale (dietro al pannello di controllo)
9	Maniglia (per far scorrere in avanti la macchina)
10	Contenitore del latte
11	Erogatore dell'acqua

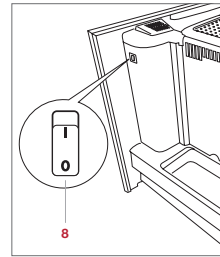
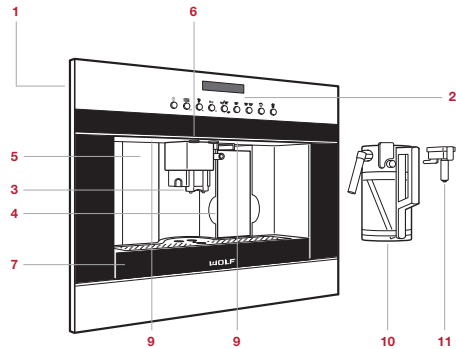

Macchina da caffè (illustrazione modello ICBEC24/S).

Pannello di controllo

PULSANTE	FUNZIONE
	On/Stand by.
	Consente l'accesso alle opzioni estese.
	Eroga acqua calda.
	Seleziona aroma.
	Seleziona lunghezza.
	Avvia ciclo.
	Avvia ciclo e raddoppia la lunghezza.
	Prepara cappuccino.
	Prepara latte macchiato, caffelatte o latte schiumato.
ESC	Esce dalle opzioni estese.
	Seleziona opzione successiva, avanti.
	Seleziona opzione precedente, indietro.
	Invio.



Pannello di controllo.

Primo utilizzo dell'apparecchio

- 1 Riempire il serbatoio dell'acqua. Vedere la figura riportata di seguito.
- 2 Far scorrere in avanti l'unità e premere l'interruttore generale che si trova dietro il pannello di controllo anteriore (a destra).
- 3 Selezionare la lingua desiderata. Per farlo, scorrere finché non viene visualizzata la lingua desiderata, quindi tenere premuto .
- 4 Premere . L'acqua calda fuoriesce dall'erogatore dell'acqua calda.
- 5 L'apparecchio si spegne automaticamente al termine della procedura di accensione iniziale.

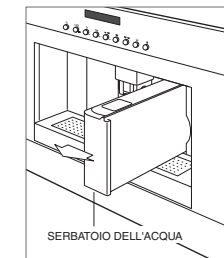

Serbatoio dell'acqua.

Opzioni estese

Le opzioni estese consentono all'utente di selezionare le preferenze per le opzioni elencate nella tabella seguente.

IMPOSTAZIONE	FUNZIONE
Risciacquo	Avvia il ciclo di risciacquo.
Attivazione segnale acustico	Attiva o disattiva il segnale acustico.
Decalcificazione	Avvia il ciclo di decalcificazione. Consultare pagina 11.
Valori predefiniti	Riporta tutte le impostazioni ai valori predefiniti di fabbrica.
Statistiche	Visualizza il numero di bevande prodotte.
Contrasto	Regola la luminosità del display.
Durezza	Regola la durezza dell'acqua (●●●● più dura).
Impostazione temperatura	Regola la temperatura del caffè (●●●● più caldo).
Spegnimento automatico	Spegne la macchina dopo 15 min, 30 min, 1 ora, 2 ore o 3 ore.
Accensione automatica	Accende la macchina, esegue il risciacquo e il riscaldamento ad un orario preimpostato.
Regolazione ora	Regola l'ora del giorno. Necessario per accensione automatica.
Risparmio energia	Attiva o disattiva la modalità di risparmio energetico.
Impostazione lingua	Imposta la lingua.

Impostazione delle opzioni estese

- 1 Per accedere alla modalità opzioni estese, premere mentre l'apparecchio è acceso.
- 2 Premere o per scorrere le opzioni, quindi premere per selezionare l'opzione.
- 3 Premere o per selezionare la preferenza, quindi premere per confermare.
- 4 Premere ESC per uscire dalla modalità opzioni estese.

Prima dell'uso

Per assicurare la rimozione di tutto l'olio residuo dal processo di fabbricazione, prima dell'uso pulire accuratamente la macchina da caffè con acqua calda e un detergente delicato. Sciacquare ed asciugare con un panno morbido. Consultare la sezione relativa ai consigli per la manutenzione a pagina 11.

- 1 Rimuovere, riempire e reinstallare il serbatoio dell'acqua. Vedere la figura riportata di seguito.
- 2 Usando la maniglia, far scorrere in avanti la macchina e aprire il coperchio del contenitore di caffè in grani. Vedere la figura riportata di seguito. Riempire il contenitore, quindi far scorrere la macchina in posizione.
- 3 Installare l'erogatore dell'acqua o il contenitore del latte.
- 4 La macchina esegue un ciclo automatico di risciacquo al primo avvio e prima di spegnersi. Durante il ciclo di risciacquo, una piccola quantità di liquido uscirà dall'erogatore del caffè.



Serbatoio dell'acqua.

Contenitore del caffè in grani.

Posizione della tazza

L'erogatore del caffè ad altezza regolabile è dotato di due beccucci, pertanto consente di collocare fino a due tazze. Regolare l'altezza dell'erogatore in modo che sia il più vicino possibile alla/e tazza/e. Vedere la figura riportata di seguito.

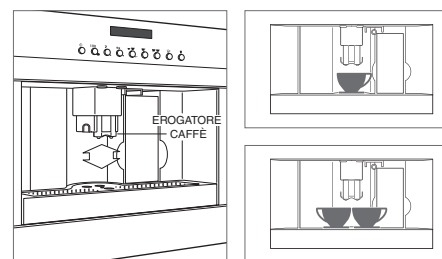

Erogatore del caffè.

Posizione della tazza.

Caffè

CAFFÈ IN GRANI

Non usare grani di caffè caramellati o aromatizzati.

- 1 Premere più volte per selezionare l'aroma desiderato. Le scelte includono extra-leggero, leggero, standard, forte, extra-forte o pre-macinato.
- 2 Premere più volte per selezionare la lunghezza desiderata. Consultare la tabella riportata di seguito.
- 3 Premere per avviare il ciclo. Premere per avviare il ciclo e raddoppiare la lunghezza.
- 4 Regolare l'altezza dell'erogatore in modo che sia il più vicino possibile alla tazza.

Per le bevande da 360 ml o più, sul display viene visualizzato il messaggio "RIEMPIRE ACQUA E CAFFÈ IN GRANI, SVUOTARE VASSOIO E CAFFÈ MACINATO". Dopo aver verificato i livelli, premere per avviare il ciclo.

LUNGHEZZA	
Espresso	30 ml
Caffè ristretto	90 ml
Caffè	270 ml
Caffè lungo	360 ml

Caffè

IL MIO CAFFÈ

L'impostazione Il mio caffè consente all'utente di selezionare una lunghezza qualsiasi compresa tra 30 ml e 207 ml.

- 1 Premere ☕ più volte, fino a quando sul display non viene visualizzato il messaggio "IL MIO CAFFÈ".
- 2 Tenere premuto ☕ fino a quando sul display non viene visualizzato il messaggio "IL MIO CAFFÈ - PROGRAMMA QUANTITÀ".
- 3 Una volta raggiunta la lunghezza desiderata, premere ☕.

NOTA: è possibile programmare un solo caffè.

CAFFÈ PRE-MACINATO

- 1 Premere ☕ più volte e selezionare caffè pre-macinato.
- 2 Usando la maniglia, far scorrere in avanti la macchina e aprire il coperchio del contenitore di caffè pre-macinato. Vedere la figura riportata di seguito.
- 3 Utilizzare il misurino fornito per mettere una dose di caffè pre-macinato nell'imbuto, quindi far scorrere la macchina in posizione. NOTA: utilizzando più di un misurino si causerà l'intasamento della macchina.
- 4 Premere ☕ più volte per selezionare la lunghezza desiderata.
- 5 Premere ☕ per avviare il ciclo. Premere ☕ per avviare il ciclo e raddoppiare la lunghezza.
- 6 Regolare l'altezza dell'erogatore in modo che sia il più vicino possibile alla tazza.

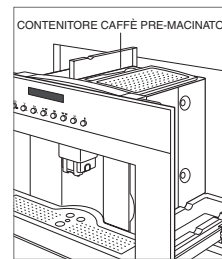

Contenitore del caffè pre-macinato.

Cappuccino

- 1 Rimuovere l'erogatore dell'acqua (se installato).
- 2 Regolare la schiuma sul contenitore del latte come desiderato. Consultare la tabella e la figura riportate di seguito.
- 3 Riempire di latte e inserire il contenitore. Vedere la figura riportata di seguito.
- 4 Collocare una tazza sotto l'erogatore del caffè, quindi verificare che l'erogatore del latte sia posizionato sulla tazza.
- 5 Premere ☕ per avviare il ciclo.
- 6 Al termine del ciclo, collocare una tazza sotto l'erogatore del latte, quindi tenere premuto CLEAN sul contenitore del latte finché la barra è completa.
- 7 Rimuovere il contenitore del latte e metterlo in frigo.

SCHIUMA	
Caffelatte	No schiuma
Latte Macchiato	Poca schiuma
Cappuccino	Molta schiuma

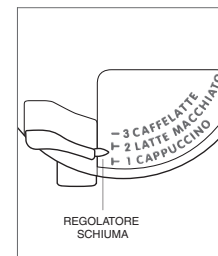

Regolatore schiuma.

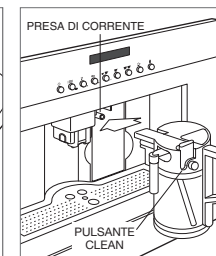

Contenitore del latte.





REGOLAZIONE DELLA LUNGHEZZA

Consultare la tabella riportata di seguito per la quantità programmata di latte e caffè per cappuccino. La quantità massima di latte è limitata al volume del contenitore.

- 1 Inserire il contenitore del latte.
- 2 Premere ☕ fino a quando sul display non viene visualizzato il messaggio "PROGRAMMA QUANTITÀ LATTE PER CAPPUCCINO" quindi rilasciare.
- 3 Quando la quantità desiderata di latte è stata erogata, premere ☕.
- 4 Dopo alcuni secondi, la macchina inizia ad erogare caffè e sul display viene visualizzato il messaggio "PROGRAMMA QUANTITÀ CAFFÈ PER CAPPUCCINO".
- 5 Quando la quantità desiderata di caffè è stata erogata, premere ☕. La nuova quantità sarà memorizzata fino a quando le impostazioni non saranno riprogrammate o non saranno selezionate quelle predefinite.

LUNGHEZZA	LATTE	CAFFÈ
Cappuccino	70 ml	80 ml

Latte Macchiato, Caffelatte o Latte schiumato

- 1 Rimuovere l'erogatore dell'acqua (se installato).
- 2 Regolare la schiuma sul contenitore del latte come desiderato. Consultare la tabella e la figura riportate di seguito.
- 3 Riempire di latte e inserire il contenitore. Vedere la figura riportata di seguito.
- 4 Collocare una tazza sotto l'erogatore del caffè, quindi verificare che l'erogatore del latte sia posizionato sulla tazza.
- 5 Premere ,  o  per scorrere fino alla bevanda desiderata, quindi premere  per avviare il ciclo.
- 6 Al termine del ciclo, collocare una tazza sotto l'erogatore del latte, quindi tenere premuto **CLEAN** sul contenitore del latte finché la barra è completa.
- 7 Rimuovere il contenitore del latte e metterlo in frigo.

SCHIUMA

Caffelatte	No schiuma
Latte Macchiato	Poca schiuma
Cappuccino	Molta schiuma

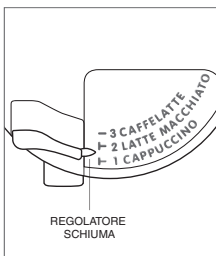



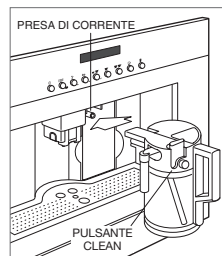



Regolatore schiuma.



Contenitore del latte.

REGOLAZIONE DELLA LUNGHEZZA



Consultare la tabella riportata di seguito per la quantità programmata di latte e caffè di ciascuna bevanda. La quantità massima di latte è limitata al volume del contenitore.

- 1 Inserire il contenitore del latte.
- 2 Premere , quindi premere  o  per scorrere fino alla bevanda desiderata. Tenere premuto  finché il messaggio "PROGRAMMA QUANTITÀ LATTE PER LATTE MACCHIATO", "PROGRAMMA QUANTITÀ LATTE PER CAFFELATTE" o "PROGRAMMA QUANTITÀ LATTE PER LATTE SCHIUMATO" non vengono visualizzati sul display.
- 3 Quando la quantità desiderata di latte è stata erogata, premere .
- 4 Per un Latte Macchiato o un Caffelatte, la macchina inizia a erogare caffè e sul display viene visualizzato il messaggio "PROGRAMMA QUANTITÀ CAFFÈ PER LATTE MACCHIATO" o "PROGRAMMA QUANTITÀ CAFFÈ PER CAFFELATTE".
- 5 Quando la quantità desiderata di caffè è stata erogata, premere . La nuova quantità è memorizzata fino al ripristino dell'impostazione.



LUNGHEZZA	LATTE	CAFFÈ
Latte Macchiato	90 ml	60 ml
Caffelatte	240 ml	60 ml
Latte schiumato	240 ml	NA

Acqua calda

La macchina può erogare acqua calda per preparare il tè o preriscaldare le tazze. Il preriscaldamento delle tazze consentirà alle bevande di rimanere calde più a lungo.

- 1 Verificare che l'erogatore dell'acqua sia installato, quindi posizionare una tazza sotto il beccuccio. Vedere la figura riportata di seguito.
- 2 Premere . Sul display viene visualizzato il messaggio "ACQUA CALDA".
- 3 Quando la quantità desiderata è stata erogata, premere .

REGOLAZIONE DELLA LUNGHEZZA

- 1 Verificare che l'erogatore dell'acqua sia installato, quindi posizionare una tazza sotto il beccuccio.
- 2 Premere  fino a quando sul display non viene visualizzato il messaggio "PROGRAMMA QUANTITÀ ACQUA CALDA", quindi rilasciare.
- 3 Quando la quantità desiderata è stata erogata, premere . La nuova quantità è memorizzata fino al ripristino dell'impostazione.

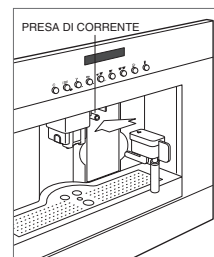

Erogatore dell'acqua.

Macinacaffè

REGOLAZIONE DEL GRADO DI MACINATURA

Se il caffè viene erogato troppo rapidamente o troppo lentamente, è possibile modificare il grado di macinatura ruotando la manopola di regolazione apposita. Vedere la figura riportata di seguito.

La regolazione deve essere effettuata mentre il macinacaffè è in funzione. Ruotare la manopola in senso orario per un'erogazione più rapida (macinatura più grossa) e in senso antiorario per un'erogazione più lenta (macinatura più fine).

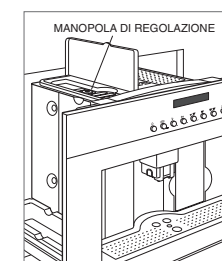



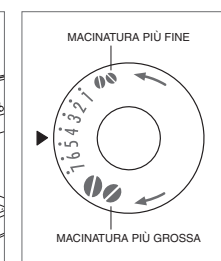





Posizione manopola di regolazione.



Regolazione del grado di macinatura.

Decalcificazione

Utilizzare esclusivamente la soluzione decalcificante EcoDecalk.

- 1 Estrarre il serbatoio dell'acqua e svuotarlo completamente.
- 2 Versare il decalcificante diluito (come indicato sulla confezione) nel serbatoio dell'acqua, quindi reinstallarlo.
- 3 Installare l'erogatore dell'acqua, quindi inserire un contenitore grande, di oltre 2 l, sotto l'erogatore.
- 4 Quando l'apparecchio è acceso, premere  per accedere alle opzioni.
- 5 Premere  o  fino a quando sul display non viene visualizzato il messaggio "DECALCIFICA", quindi premere . Sul display viene visualizzato il messaggio "DECALCIFICAZIONE IN CORSO".
- 6 Dopo 30 minuti, viene visualizzato il messaggio "RISCIACQUO RIEMPIRE SERBATOIO". Riempire il serbatoio di acqua e svuotare il contenitore grande, quindi reinstallare il serbatoio.
- 7 Premere . Sul display viene visualizzato il messaggio "RISCIACQUO IN CORSO, ATTENDERE".
- 8 Al termine del ciclo, sul display viene visualizzato il messaggio "RISCIACQUO COMPLETATO", riempire il contenitore e premere . Premere  e in seguito .

Consigli per la manutenzione

PULIZIA	
Macchina da caffè	Prima della pulizia, spegnere la macchina attraverso l'interruttore generale e scollegarla dalla rete elettrica. Non immergere la macchina in acqua. Non lavare alcun componente in lavastoviglie.
Acciaio inossidabile	Applicare un detergente per acciaio inossidabile non abrasivo utilizzando un panno morbido privo di lanugine. Per far risaltare la lucentezza naturale, pulire delicatamente la superficie con un panno in microfibra umido e poi con un panno di camoscio asciutto. Seguire sempre la trama dell'acciaio inossidabile.
Pannello di controllo	Usare uno sgrassatore spray per rimuovere impronte digitali e macchie di alimenti. Per pulire il pannello spruzzare prima il detergente su un panno. NOTA IMPORTANTE: non spruzzare detergenti spray direttamente sul pannello di controllo.
Erogatore del caffè	Pulire periodicamente con una spugna. Rimuovere eventuali depositi di caffè dai fori con uno stuzzicadenti.
Serbatoio dell'acqua	Pulire periodicamente (circa una volta al mese) con un panno umido e detersivo per stoviglie delicato. Risciacquare e asciugare con un panno.
Vassoio di raccolta Contenitore fondi	Svuotare e pulire il vassoio di raccolta prima che l'indicatore del livello di acqua fuoriesca dal vassoio delle tazze. Svuotare e pulire il contenitore dei fondi quando sul display viene visualizzato il messaggio "SVUOTARE CONTENITORE FONDI". Aprire lo sportello di servizio. Rimuovere e svuotare il vassoio di raccolta e il contenitore dei fondi. Lavare con acqua calda e un detersivo per stoviglie delicato. Risciacquare e asciugare con un panno. Vedere la figura riportata di seguito.
Contenitore del caffè pre-macinato	Verificare periodicamente che l'imbuto del caffè pre-macinato non sia bloccato.
Interno	Accesso mediante apertura dello sportello di servizio. Rimuovere eventuali depositi di caffè con una spugna e aspirare i residui.
Infusore	Pulire l'infusore almeno una volta al mese. Spegnerla la macchina, aprire lo sportello di servizio ed estrarre il vassoio di raccolta e il contenitore dei fondi. Premere i due pulsanti rossi verso l'interno e rimuovere l'infusore. Mettere a bagno in acqua per circa 5 minuti, quindi sciacquare ed asciugare. Non utilizzare detergenti. Sostituire con l'infusore scorrevole sul supporto interno e sul perno inferiore, quindi premere "PUSH" finché non scatta in posizione. Verificare che i pulsanti rossi non siano scattati verso l'esterno. NOTA IMPORTANTE: non utilizzare detergenti per pulire l'infusore. Rimuoverebbe il lubrificante sulle parti interiori.
Contenitore del latte	Svitare il coperchio, rimuovere l'erogatore del latte e il tubo di aspirazione. Rimuovere il regolatore di schiuma tirandolo verso l'esterno. Vedere la figura riportata di seguito. Lavare accuratamente tutti i componenti con acqua calda e detersivo per stoviglie delicato. Sciacquare e asciugare prima di rimontare. I componenti sono lavabili in lavastoviglie; utilizzare il cestello superiore della lavastoviglie.
Coperchio del contenitore del latte	Pulire i circuiti del coperchio dopo aver preparato un cappuccino. Sul display viene visualizzato il messaggio "PREMERE CLEAN". Collocare la tazza sotto l'erogatore del latte. Premere e tenere premuto "CLEAN" sul coperchio per 5 secondi al fine di avviare il ciclo la pulizia. Sul display viene visualizzato il messaggio "PULIZIA IN CORSO". Tenere premuto il pulsante "CLEAN" fino a quando la barra di avanzamento è completa. Dopo la pulizia, rimuovere il contenitore del latte e riporlo in frigorifero.

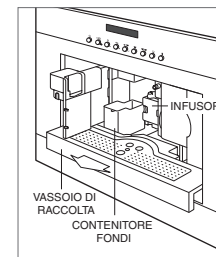

Sportello di servizio aperto.

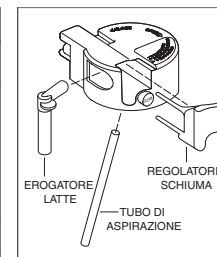

Coperchio contenitore del latte.

Risoluzione dei problemi

FUNZIONAMENTO

La macchina da caffè non funziona.

- Verificare che la macchina sia collegata alla rete elettrica.
- Verificare che l'interruttore di alimentazione della macchina e l'interruttore generale dell'abitazione siano accesi.

L'infusore è difficile da reinstallare.

- Prima di inserirlo, comprimere contemporaneamente l'estremità superiore e inferiore dell'infusore e adattarlo alla dimensione idonea per l'installazione.
- Dopo averlo inserito, verificare che i due pulsanti rossi siano scattati verso l'esterno.

Sul display viene visualizzato il messaggio "MENO CAFFÈ".

- È stato utilizzato troppo caffè. Selezionare un aroma di caffè più leggero o ridurre la quantità di caffè pre-macinato.

Sul display viene visualizzato il messaggio "CIRCUITO VUOTO, RIEMPIRE CIRCUITO".

- Il circuito dell'acqua è vuoto. Collegare il getto dell'acqua calda e premere  per consentire l'erogazione dell'acqua, fino a quando questa non fuoriesce normalmente.

Sul display viene visualizzato il messaggio "ALLARME GENERALE".

- L'interno della macchina necessita di una pulizia accurata. Consultare pagina 11. Se il messaggio viene visualizzato dopo la pulizia, contattare il servizio di assistenza Wolf.

QUALITÀ DEL CAFFÈ

Il caffè non è abbastanza caldo.

- Preriscaldare le tazze con acqua calda.
- Modificare la temperatura nelle opzioni estese.

Il caffè non è abbastanza cremoso.

- La macinatura è troppo grossa. Consultare la sezione relativa alla regolazione del grado di macinatura a pagina 10.
- Verificare che il tipo di caffè utilizzato sia per macchine da caffè espresso.

Il tempo di erogazione è troppo lento.

- Ridurre il tempo di erogazione regolando la macinatura del caffè pre-macinato ad un grado più grosso. Consultare pagina 10.

Il tempo di erogazione è troppo rapido.

- Aumentare il tempo di erogazione regolando la macinatura del caffè pre-macinato ad un grado più fine. Consultare pagina 10.

Il caffè non fuoriesce dall'erogatore.

- Disintasarne l'erogatore.

Il caffè fuoriesce dallo sportello di servizio.

- Disintasarne l'erogatore e pulire accuratamente la guida del caffè.

Dall'erogatore fuoriesce acqua al posto del caffè.

- Pulire l'imbuto del caffè pre-macinato per disintasarlo.

Il latte non fuoriesce dall'erogatore.

- Verificare che il tubo di aspirazione sia inserito nel gommino del tubo di aspirazione.

Il latte non è ben schiumato.

- Pulire il coperchio del contenitore del latte.
- Regolare la formazione di schiuma. Consultare le pagine 9-10.

Assistenza

- Per preservare la qualità del prodotto, contattare un centro autorizzato Wolf.
- Prima di contattare un centro di assistenza autorizzato, accertarsi di avere a portata di mano il numero di modello e di serie dell'unità. Entrambi i numeri sono riportati nella targhetta identificativa del prodotto. Consultare pagina 7 per la posizione della targhetta identificativa.
- Ai fini della garanzia è inoltre necessario avere a portata di mano la data di installazione e il nome del rivenditore Wolf autorizzato presso cui è stato effettuato l'acquisto. Tale informazione dovrebbe essere disponibile a pagina 2 della presente guida.

Garanzia limitata internazionale dei prodotti Wolf Appliance

PER USO DOMESTICO

GARANZIA COMPLETA DI DUE ANNI*

Questa garanzia sui prodotti Wolf Appliance copre, fino a due anni dopo la data di installazione, tutte le parti e tutti i lavori di riparazione o sostituzione, in condizione di normale uso residenziale, di ogni parte del prodotto che si dimostri difettosa nei materiali o nella fabbricazione. Tutti i servizi di riparazione/manutenzione resi da Wolf, coperti dalla suddetta garanzia, devono essere eseguiti da centri autorizzati Wolf, se non diversamente specificato da Wolf Appliance, Inc. Il servizio di riparazione/manutenzione sarà fornito durante i regolari orari di lavoro.

GARANZIA LIMITATA DI 5 ANNI

Per cinque anni dalla data di installazione originale, Wolf Appliance ripara o sostituisce le seguenti parti che rivelino difetti di materiale o manodopera: vassoi con griglia in acciaio, valvole del gas, vaschette, schede elettroniche di controllo e elementi riscaldanti elettrici. Se il proprietario utilizza un centro di assistenza certificato Wolf, il centro assistenza riparerà o sostituirà le summenzionate parti ed al proprietario spetteranno tutti gli altri costi, inclusa la manodopera. Se il proprietario si rivolge ad un centro assistenza non certificato, il proprietario dovrà contattare Wolf Appliance, Inc. (utilizzando le informazione che trova in basso) per ricevere le parti riparate o sostituite. Wolf Appliance non rimborserà il proprietario per parti ordinate presso un centro assistenza non certificato o altri.

Per maggiori informazioni sulla garanzia dei prodotti Wolf, contattate il vostro rivenditore autorizzato Wolf. Le garanzie devono osservare le leggi di tutti i paesi, stati, città, località.

*L'acciaio inossidabile (porte, pannelli, maniglie, telaio del prodotto e le superfici interne) è coperto da una garanzia limitata di 60 giorni su parti e manodopera per difetti cosmetici.



Inhaltsverzeichnis

- 3 Sicherheitshinweise
- 7 Kaffeesysteme
- 7 Bedienung des Kaffeesystems
- 11 Empfehlungen zur Pflege
- 12 Fehlersuche
- 13 Wolf-Garantie

Kundendienst

Modell- und Seriennummer finden Sie auf der beiliegenden Produktregistrierungskarte. Beide Nummern sind auch auf dem Produkttypenschild aufgeführt. Die Typenschildposition ist auf Seite 7 angegeben. Für Garantiezwecke benötigen Sie außerdem das Datum der Installation und den Namen Ihres Wolf-Vertragshändlers. Zeichnen Sie die nachstehenden Informationen für zukünftige Nachschlagezwecke auf.

Wenn irgendwelche Arbeiten an Ihrem Produkt notwendig sind, ziehen Sie auf jeden Fall einen vom Wolf-Werk zugelassenen Serviceanbieter hinzu.

SERVICEINFORMATIONEN

Modellnummer

Seriennummer

Datum der Installation

Name des zertifizierten Service

Nummer des zertifizierten Service

Vertragshändler

Händlernummer

Wichtiger Hinweis

Um eine möglichst sichere und effiziente Installation dieses Produkts zu gewährleisten, beachten Sie bitte die folgenden Arten hervorgehobener Informationen in der gesamten Anleitung:

WICHTIGER HINWEIS hebt Informationen hervor, die besonders wichtig sind.

VORSICHT ist ein Hinweis auf eine Situation, die bei Nichtbeachtung der Anweisungen zu geringfügigen Personen- oder Sachschäden führen kann.

ACHTUNG weist auf eine Gefahr hin, die bei Nichtbeachtung der Anweisungen zu schweren Verletzungen oder zum Tod führen kann.

WICHTIGE SICHERHEITSVORKEHRUNGEN

Bei der Verwendung elektrischer Geräte müssen immer grundlegende Sicherheitsvorkehrungen beachtet werden. Dazu zählen:

LESEN SIE ALLE ANWEISUNGEN

- Stellen Sie sicher, dass die Spannung der Elektroinstallation mit der auf der Maschine angezeigten Spannung übereinstimmt.
- Keine heißen Oberflächen berühren. Verwenden Sie Griffe oder Knebel.
- Das Gerät während der Reinigung auf keinen Fall in Wasser eintauchen.

⚠ ACHTUNG

Das Gerät wurde nicht für Personen (einschl. Kindern) mit eingeschränkten physischen, sensorischen oder mentalen Fähigkeiten oder fehlenden Erfahrungen/Kenntnissen konzipiert, es sei denn, sie stehen unter Aufsicht oder erhalten Anweisungen für die Verwendung des Geräts von einer Person, die für ihre Sicherheit verantwortlich ist. Kinder sollten beaufsichtigt werden, um sicherzustellen, dass sie nicht mit dem Gerät spielen. Reinigungs- und Wartungsarbeiten dürfen von Kindern nicht ohne Aufsicht durchgeführt werden.

NUR FÜR EUROPÄISCHE MÄRKTE

⚠ ACHTUNG

Dieses Gerät kann von Kindern ab 8 Jahren benutzt werden, wenn diese beaufsichtigt werden oder Anweisungen für die sichere Verwendung des Geräts erhalten haben und die damit zusammenhängenden Gefahren verstehen. Reinigungs- und Wartungsarbeiten dürfen nicht von Kindern durchgeführt werden, es sei denn sie sind älter als 8 Jahre und werden beaufsichtigt. Das Gerät und das dazugehörige Kabel außerhalb der Reichweite von Kindern unter 8 Jahren halten. Die Geräte können von Personen mit eingeschränkten physischen, sensorischen oder mentalen Fähigkeiten oder fehlenden Erfahrungen/Kenntnissen benutzt werden, wenn diese beaufsichtigt werden oder Anweisungen für die sichere Verwendung des Geräts erhalten haben und die damit zusammenhängenden Gefahren verstehen. Kinder dürfen mit dem Gerät nicht spielen.

- Immer den Netzstecker ziehen, wenn das Gerät nicht in Verwendung ist oder bevor es gereinigt wird.
-  Oberflächen, die mit diesem Symbol markiert sind, werden während der Verwendung heiß (das Symbol ist nur bei bestimmten Modellen vorhanden).

WICHTIGE SICHERHEITSVORKEHRUNGEN

- Dieses Gerät wurde für die Zubereitung von auf Kaffee und Milch basierenden Getränken und heißem Wasser konzipiert. Alle sonstigen Verwendungen gelten als unangemessen und gefährlich. Der Hersteller ist nicht haftbar für Schäden, die sich aus der unangemessenen Verwendung des Geräts ergeben.
- Wenn der Netzstecker oder das Netzkabel beschädigt ist, muss er/es vom Kundendienst ersetzt werden, um jegliches Risiko auszuschalten.
- Bei der Verwendung von Zubehör, das nicht vom Gerätehersteller empfohlen wird, können Verletzungen auftreten.
- Das Kabel nicht über eine Tisch- oder Arbeitsplattenkante hängen lassen oder mit heißen Oberflächen in Kontakt kommen lassen.
- Nicht auf oder in die Nähe einer heißen Gas- oder Elektroherdplatte oder in einen erhitzten Ofen stellen.
- Alles Verpackungsmaterial (Plastiktüten, Styropor) von Kindern fernhalten.
- Sicherstellen, dass die verwendete Steckdose stets zugänglich ist, damit nach Bedarf der Netzstecker des Geräts herausgezogen werden kann. Zum Abtrennen den Netzschalter auf „OFF“ schalten und nur von der Wandsteckdose abtrennen. Auf keinen Fall am Netzkabel ziehen, da dieses beschädigt werden könnte.
- Die Oberfläche des Heizelements bleibt nach der Verwendung noch heiß, und die Außenseite des Geräts kann je nach Verwendung die Wärme noch einige Minuten speichern.
- Beim Tragen eines Geräts, das heißes Öl oder heiße Flüssigkeiten enthält, extrem vorsichtig vorgehen.
- Gerät nur zum dafür vorgesehenen Zweck verwenden.
- Das Gerät muss vor der Inbetriebnahme richtig installiert werden, um sicherzustellen, dass keine Elektroteile zugänglich sind. Sicherstellen, dass während der Durchführung von Installationsarbeiten, Reparaturen oder Wartungsarbeiten kein Strom zugeführt wird.
- Stellen Sie sicher, dass Ihr Gerät von qualifiziertem Personal ordnungsgemäß installiert und geerdet wird. Um die elektrische Sicherheit dieses Geräts zu gewährleisten, muss zwischen dem Gerät und dem effektiven Erdungssystem Durchgängigkeit vorhanden sein. Es ist äußerst wichtig, dass diese grundlegende Sicherheitsmaßgabe erfüllt wird. Falls Zweifel bestehen, lassen Sie die hausinterne Stromversorgung von einem qualifizierten Elektriker überprüfen. Der Hersteller kann nicht für Schäden haftbar gemacht werden, die durch einen Mangel oder die unzureichende Funktionalität eines effektiven Erdungssystems verursacht werden.

WICHTIGE SICHERHEITSVORKEHRUNGEN

- Zur Reinigung befolgen Sie die Anweisungen im Abschnitt „Pflegeempfehlungen“.
- Zum Anschließen des Geräts an der Stromversorgung kein Verlängerungskabel verwenden. Verlängerungskabel gewährleisten keine ausreichende Sicherheit des Geräts (Gefahr des Überhitzens).
- Installationsarbeiten und Reparaturen dürfen nur von einem geschulten Techniker gemäß nationaler und örtlicher Sicherheitsvorschriften durchgeführt werden. Von unbefugten Personen durchgeführte Reparaturen und sonstige Arbeiten könnten gefährlich sein und zur Ungültigkeit der Garantie führen.
- Nur Original-Ersatzteile verwenden. Nur dann kann der Hersteller die Sicherheit dieser Maschine gewährleisten.
- Auf keinen Fall das Außengehäuse des Geräts öffnen. Die Manipulation von Elektroanschlüssen oder -komponenten und mechanischen Teilen ist gefährlich und kann Schäden an der Maschine verursachen.
- Wenn die Maschine zusammen mit anderen Geräten installiert wird, sollte zwischen dem Gerät und der Maschine ein Schutzsockel installiert werden.
- Nach Möglichkeit sollte kein Spritzwasser auf das Netzkabel oder den elektrischen Anschluss auf der Geräterückseite gelangen.
- Nicht im Freien installieren oder verwenden, selbst wenn das Gerät in einer Vitrine installiert wurde.
- Den Wasserbehälter nur mit kaltem, frischem Leitungswasser füllen. Warmes oder heißes Wasser oder sonstige Flüssigkeiten können die Maschine beschädigen.
- Das Wasser muss täglich gewechselt werden, um das Wachstum von Bakterien oder Schimmelpilzen zu verhindern.
- Kein Mineralwasser verwenden. Mineralwasser führt zu starken Kalziumablagerungen in der Maschine, die das Gerät beschädigen können.
- In den Bohnenbehälter nur Kaffeebohnen einfüllen. Keinen gemahlene Kaffee in den Bohnenbehälter schütten, da das Mahlwerk dadurch beschädigt wird.
- Zucker kann das Gerät beschädigen! In die Maschine dürfen keine karamellisierten oder auf sonstige Weise vorbehandelten Bohnen oder sonstige Zuckersorten gefüllt werden.

⚠ VORSICHT

Bei Modellen mit Glasoberflächen darf das Gerät nicht benutzt werden, wenn die Oberfläche gesprungen ist.

WICHTIGE SICHERHEITSVORKEHRUNGEN

⚠ VORSICHT

Für die Reinigung keine alkalischen Reinigungsmittel verwenden, sondern ein weiches Tuch und ein mildes Spülmittel.

- Auf keinen Fall eine Tasse mit einer Mischung aus Alkohol und Kaffee unter den Spender stellen. Die Kunststoffteile des Geräts könnten Feuer fangen!
- Das gependete Heißwasser und der heiße Dampf könnten zu Verbrühungen führen. Diese Funktionen müssen mit Vorsicht verwendet werden. Auf keinen Fall irgendwelche Körperteile unter die Dampfdüse oder den Heißwasserspender halten. Die Maschine darf auf keinen Fall zum Reinigen irgendwelcher Objekte verwendet werden.
- Auf keinen Fall einen Dampfreiniger zum Reinigen des Geräts verwenden. Unter Druck stehender Dampf könnte die Elektrobauteile beschädigen und einen Kurzschluss verursachen.
- Auf keinen Fall Kaffee, Heißwasser oder Dampf herstellen, wenn das Gerät herausgezogen wurde. Immer sicherstellen, dass das Gerät deaktiviert wurde, bevor es herausgezogen wird. Die Nichtbeachtung dieser Vorsichtsmaßnahme könnte zu Schäden am Gerät führen. Die einzige Ausnahme besteht dann, wenn das Kaffeemahlwerk eingestellt wird, weil dazu die Maschine herausgezogen werden muss (siehe den Abschnitt „MAHLEINSTELLUNG“).
- Die Geräte müssen regelmäßig entkalkt werden. In Regionen mit sehr hartem Wasser muss die Maschine eventuell häufiger entkalkt werden. Der Hersteller ist nicht haftbar für Schäden, die durch eine unzureichende Entkalkung entstehen.
- Die Kaffeemaschine nicht packen, wenn sie herausgezogen wurde. Keine Tassen mit Flüssigkeiten oder nicht brennbaren/korrodierenden Materialien oben auf das Gerät stellen. Alles zur Herstellung von Kaffee erforderliche Zubehör in die dafür vorgesehene Halterung stellen, wenn es nicht mehr verwendet wird. Keine der Bewegung hinderlichen großen oder instabilen Objekte auf das Gerät stellen.
- **DIESES GERÄT DIENT NUR HAUSHALTSZWECKEN.** Es ist nicht zur Verwendung in den folgenden Bereichen vorgesehen: Personalküchen in Geschäften; Büros und andere Arbeitsumgebungen; Bauernhäusern; von Gästen in Hotels, Motels und sonstigen Wohnumgebungen oder Pensionen.

DIESE ANLEITUNG AUFBEWAHREN

Merkmale des Kaffeesystems

MERKMAL	
1	Produkttypenschild
2	Bedienfeld und Display
3	Kaffeeauslauf
4	Wasserbehälter
5	Wartungstür
6	LED-Beleuchtung
7	Tropfschale
8	Hauptnetzschalter (hinter dem Bedienfeld)
9	Griff (zum Vorziehen des Geräts)
10	Milchbehälter
11	Wasserauslauf

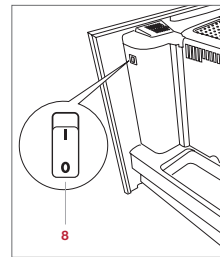
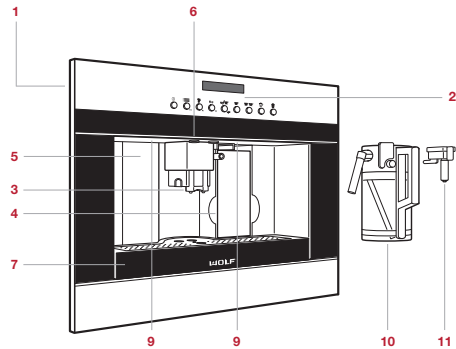

Kaffeesystem (ICBEC24/S abgebildet).

Bedienfeld

TASTE	VERWENDUNG
ⓘ	Ein/Standby.
☰	Zugriff auf erweiterte Optionen.
☼	Spendet heißes Wasser.
☼☼	Wählt den Geschmack.
☼☼☼	Wählt die Menge.
☼☼☼☼	Leitet den Zyklus ein.
☼☼☼☼☼	Leitet den Zyklus ein und verdoppelt das Volumen.
☼☼☼☼☼☼	Stellt Cappuccino her.
☼☼☼☼☼☼☼	Stellt Latte Macchiato, Caffe latte oder aufgeschäumte Milch her.
ESC	Beendet die erweiterten Optionen.
▲	Wählt die nächste Option, navigiert vorwärts.
▼	Wählt die vorherige Option, navigiert rückwärts.
←	Eingabe



Bedienfeld.

Erstmalige Inbetriebnahme des Geräts

- 1 Den Wasserbehälter füllen. Siehe die Abbildung unten.
- 2 Das Gerät nach vorne ziehen und den Hauptnetzschalter hinter dem vorderen (rechten) Bedienfeld drücken.
- 3 Die gewünschte Sprache wählen. Zur Auswahl durch die Sprachen navigieren, bis die gewählte Sprache angezeigt wird, dann ← drücken und gedrückt halten.
- 4 Auf ← drücken. Heißes Wasser wird aus dem Heißwasserauslauf gespendet.
- 5 Das Gerät schaltet sich nach dem anfänglichen Hochfahren automatisch aus.

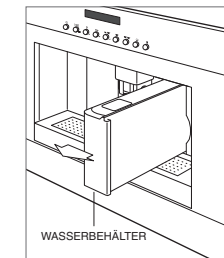

Wasserbehälter.

Erweiterte Optionen

Mit den erweiterten Optionen kann der Benutzer seine bevorzugten Einstellungen für die im nachstehenden Diagramm aufgeführten Optionen auswählen.

EINSTELLUNG	FUNKTION
Spülen	Leitet den Spülzyklus ein.
Piepton aktivieren	Aktiviert oder deaktiviert den hörbaren Ton.
Entkalken	Leitet den Entkalkungszyklus ein. Siehe Seite 11.
Standardeinstellungen	Setzt alle Einstellungen auf die werkseitigen Standardeinstellungen zurück.
Statistik	Zeigt die Anzahl der hergestellten Getränke an.
Kontrast	Stellt die Helligkeit des Displays ein.
Härte	Stellt die Wasserhärte ein (••• am härtesten).
Temperatur einstellen	Stellt die Kaffeetemperatur ein (••• am heißesten).
Automatisch aus	Schaltet das Gerät nach 15 Min, 30 Min, 1 Stunde, 2 Stunden oder 3 Stunden aus.
Automatischer Start	Schaltet das Gerät ein, spült und heizt für die voreingestellte Zeit.
Zeit einstellen	Stellt die Uhrzeit ein. Für den automatischen Start erforderlich.
Energiesparmodus	Aktiviert oder deaktiviert den Energiesparmodus.
Sprache einstellen	Stellt die Sprache ein.

Erweiterte Optionen einstellen:

- 1 Zum Aufrufen des Modus mit erweiterten Optionen bei eingeschaltetem Gerät auf drücken, um Zugriff auf die Optionen zu erhalten.
- 2 Auf oder drücken, um durch die Optionen zu navigieren, dann auf drücken, um die Option auszuwählen.
- 3 Auf oder drücken, um Einstellungen zu wählen, dann auf drücken, um die Einstellung aufzurufen.
- 4 Auf ESC drücken, um den Modus mit erweiterten Optionen zu beenden.

Vor der Verwendung

Um sicherzustellen, dass alle Ölrückstände vom Herstellungsprozess entfernt werden, das Kaffeesystem vor der Verwendung gründlich mit heißem Wasser und einem milden Spülmittel reinigen. Anschließend mit einem weichen Tuch abwischen und trocknen. Siehe Empfehlungen für die Pflege auf Seite 11.

- 1 Den Wassertank herausnehmen, füllen und wieder einbauen. Siehe die Abbildung unten.
- 2 Unter Verwendung des Griffs das Gerät nach vorne ziehen und den Deckel des Fachs für ganze Bohnen öffnen. Siehe die Abbildung unten. Das Fach füllen, dann das Gerät wieder in Position schieben.
- 3 Den Wasserauslauf oder Milchbehälter einbauen.
- 4 Das Gerät führt bei der erstmaligen Inbetriebnahme und vor dem Ausschalten einen automatischen Spülzyklus aus. Während des Spülzyklus wird aus dem Kaffeeauslauf eine kleine Menge Flüssigkeit abgegeben.

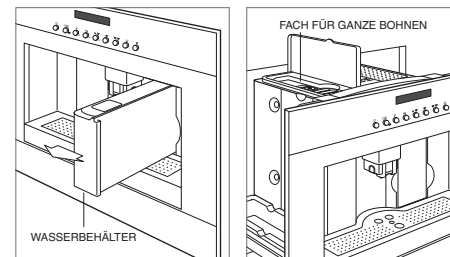

Wasserbehälter.

Fach für ganze Bohnen.

Tassenplatzierung

Der Kaffeeauslauf mit einstellbarer Höhe hat zwei Ausgänge. Unter den Auslauf können eine oder zwei Tassen gestellt werden. Die Höhe des Auslaufs so dicht wie möglich an die Tasse(n) einstellen. Siehe die Abbildungen weiter unten.

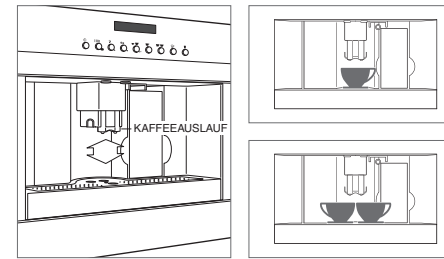

Kaffeeauslauf.

Tassenplatzierung.

Kaffee

GANZE BOHNEN

Keine karamellisierten und aromatisierten Bohnen verwenden.

- 1 Mehrere Male auf drücken, um den gewünschten Geschmack zu wählen. Zu den Auswahlmöglichkeiten zählen besonders mild, mild, normal, stark, besonders stark oder vorgemahlen.
- 2 Mehrere Male auf drücken, um die gewünschte Menge zu wählen. Siehe das Diagramm unten.
- 3 Auf drücken, um den Zyklus einzuleiten. Auf drücken, um den Zyklus einzuleiten und die Menge zu verdoppeln.
- 4 Die Höhe des Kaffeeauslaufs so dicht wie möglich an die Tasse einstellen.

Für alle Getränke von mindestens 360 ml erscheint auf dem Display die Meldung „WASSER UND BOHNEN EINFÜLLEN, SCHALE UND SATZ LEEREN“. Nachdem die Füllstände überprüft wurden, auf drücken, um den Zyklus einzuleiten.

MENGE	
Espresso	30 ml
Kaffee (Short)	90 ml
Kaffee	270 ml
Kaffee (Long)	360 ml

Kaffee

MEIN KAFFEE

Mit der Einstellung „Mein Kaffee“ kann der Benutzer eine beliebige Menge zwischen 30 ml und 207 ml wählen.

- 1 Mehrere Male auf ☕☕ drücken, bis „MEIN KAFFEE“ angezeigt wird.
- 2 Auf ☕☕ drücken und gedrückt halten, bis „MEIN KAFFEE – MENGE PROGRAMMIEREN“ angezeigt wird, und dann loslassen.
- 3 Nachdem die gewünschte Menge erreicht wurde, auf ☕☕ drücken.

HINWEIS: Sie können nur einen einzelnen Kaffee programmieren.

VORGEMAHLENER KAFFEE

- 1 Mehrere Male auf ☕☕ drücken und „Vorgemahlen“ wählen.
- 2 Unter Verwendung des Griffs das Gerät nach vorne ziehen und den Deckel des Fachs für vorgemahlene Kaffee öffnen. Siehe die Abbildung unten.
- 3 Mit dem im Lieferumfang enthaltenen Löffel einen Löffel vorgemahlene Kaffee in den Trichter geben, dann das Gerät wieder in Position schieben. HINWEIS: Bei Verwendung von mehr als einem Löffel verstopft sich das Gerät.
- 4 Mehrere Male auf ☕☕ drücken, um die gewünschte Menge zu wählen.
- 5 Auf ☕☕ drücken, um den Zyklus einzuleiten. Auf ☕☕☕☕ drücken, um den Zyklus einzuleiten und die Menge zu verdoppeln.
- 6 Die Höhe des Kaffeeauslaufs so dicht wie möglich an die Tasse einstellen.

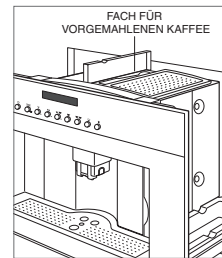

Fach für vorgemahlene Kaffee.

Cappuccino

- 1 Den Wasserauslauf entfernen (falls installiert).
- 2 Den Schaumregler am Milchbehälter auf die gewünschte Menge einstellen. Siehe die Tabelle und Abbildung weiter unten.
- 3 Mit Milch füllen und den Milchbehälter hineinschieben. Siehe die Abbildung unten.
- 4 Eine Tasse unter den Kaffeeauslauf stellen und dann überprüfen, ob der Milchauslauf über der Tasse positioniert ist.
- 5 Auf ☕☕☕☕ drücken, um den Zyklus einzuleiten.
- 6 Nach Abschluss des Zyklus eine Tasse unter den Milchauslauf stellen, dann CLEAN auf dem Milchbehälter drücken und gedrückt halten, bis der Vorgang abgeschlossen ist.
- 7 Den Milchbehälter herausnehmen und in den Kühlschrank stellen.

SCHAUM	
Caffelatte	Kein Schaum
Latte Macchiato	Etwas Schaum
Cappuccino	Viel Schaum

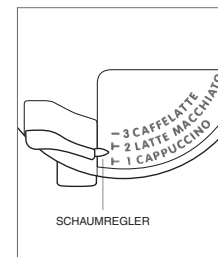

Schaumregler.

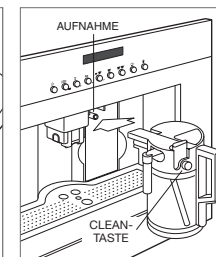

Milchbehälter.

MENGE EINSTELLEN

Die programmierte Milch- und Kaffeemenge für Cappuccino entnehmen Sie der nachstehenden Tabelle. Die Höchstmenge Milch ist auf die im Behälter enthaltene Menge beschränkt.

- 1 Den Milchbehälter einführen.
- 2 Auf ☕☕☕☕ drücken, bis die Meldung „MILCH FÜR DIE PROGRAMMIERTE MENGE CAPPUCCINO“ angezeigt wird.
- 3 Nachdem die gewünschte Menge Milch gespendet wurde, auf ☕☕☕☕ drücken.
- 4 Nach einigen Sekunden beginnt das Gerät mit der Abgabe von Kaffee, und die Meldung „KAFFEE FÜR DIE PROGRAMMIERTE MENGE CAPPUCCINO“ erscheint auf dem Display.
- 5 Nachdem die gewünschte Menge Kaffee gespendet wurde, auf ☕☕☕☕ drücken. Die neue Menge wird beibehalten, bis sie umprogrammiert oder die Standardeinstellungen gewählt werden.

MENGE	MILCH	KAFFEE
Cappuccino	70 ml	80 ml

Latte Macchiato, Caffelatte oder aufgeschäumte Milch

- 1 Den Wasserauslauf entfernen (falls installiert).
- 2 Den Schaumregler am Milchbehälter auf die gewünschte Menge einstellen. Siehe die Tabelle und Abbildung weiter unten.
- 3 Mit Milch füllen und den Milchbehälter hineinschieben. Siehe die Abbildung unten.
- 4 Eine Tasse unter den Kaffeeauslauf stellen und dann überprüfen, ob der Milchauslauf über der Tasse positioniert ist.
- 5 Auf ☰, dann auf ▲ oder ▼ drücken, um zum gewünschten Getränk zu navigieren, dann auf ⬅️ drücken, um den Zyklus einzuleiten.
- 6 Nach Abschluss des Zyklus eine Tasse unter den Milchauslauf stellen, dann CLEAN auf dem Milchbehälter drücken und gedrückt halten, bis der Vorgang abgeschlossen ist.
- 7 Den Milchbehälter herausnehmen und in den Kühlschrank stellen.

SCHAUM

Caffelatte	Kein Schaum
Latte Macchiato	Etwas Schaum
Cappuccino	Viel Schaum

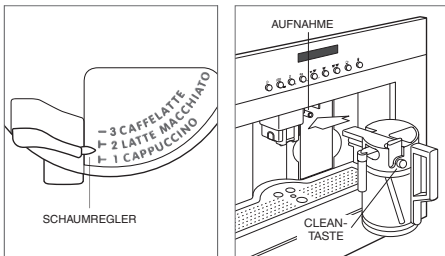

Schaumregler.

Milchbehälter.

MENGE EINSTELLEN

Die programmierte Milch- und Kaffeemenge für jedes Getränk entnehmen Sie der nachstehenden Tabelle. Die Höchstmenge Milch ist auf die im Behälter enthaltene Menge beschränkt.

- 1 Den Milchbehälter einführen.
- 2 Auf ☰, dann auf ▲ oder ▼ drücken, um zum gewünschten Getränk zu navigieren. ⬅️ drücken und gedrückt halten bis „MILCH FÜR DIE PROGRAMMIERTE MENGE MACCHIATO“, „MILCH FÜR DIE PROGRAMMIERTE MENGE CAFFELATTE“ oder „GESCHÄUMTE MILCH FÜR DIE PROGRAMMIERTE MENGE“ angezeigt wird, dann loslassen.
- 3 Nachdem die gewünschte Menge Milch gespendet wurde, auf ⬅️ drücken.
- 4 Für einen Latte Macchiato oder Caffelatte beginnt das Gerät mit der Abgabe von Kaffee, und die Meldung „KAFFEE FÜR DIE PROGRAMMIERTE MENGE MACCHIATO“ oder „KAFFEE FÜR DIE PROGRAMMIERTE MENGE CAFFELATTE“ wird auf dem Display angezeigt.
- 5 Nachdem die gewünschte Menge Kaffee gespendet wurde, auf ⬅️ drücken. Die neue Menge wird bis zum Zurücksetzen beibehalten.

MENGE	MILCH	KAFFEE
Latte Macchiato	90 ml	60 ml
Caffelatte	240 ml	60 ml
Geschäumte Milch	240 ml	NA

Heißwasser

Heißwasser kann für Tee oder zum Vorwärmen der Tassen verwendet werden. Durch das Vorwärmen der Tassen bleiben die Getränke länger heiß.

- 1 Sicherstellen, dass der Wasserauslauf installiert ist, dann eine Tasse unter den Auslauf stellen. Siehe die Abbildung unten.
- 2 Drücken Sie auf ☰. Auf dem Display erscheint die Meldung „HEISSWASSER“.
- 3 Nachdem die gewünschte Menge gespendet wurde, auf ☰ drücken.

MENGE EINSTELLEN

- 1 Sicherstellen, dass der Wasserauslauf installiert ist, dann eine Tasse unter den Auslauf stellen.
- 2 Auf ☰ drücken, bis die Meldung „WASSER FÜR DIE PROGRAMMIERTE MENGE“ angezeigt wird.
- 3 Nachdem die gewünschte Menge gespendet wurde, auf ☰ drücken. Die neue Menge wird bis zum Zurücksetzen beibehalten.

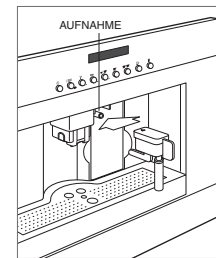

Wasserauslauf.

Kaffeemahlwerk

MAHLEINSTELLUNG

Wenn der Kaffee zu schnell oder zu langsam abgegeben wird, kann die Mahlung durch Drehen der Mahleinstellscheibe angepasst werden. Siehe die Abbildungen weiter unten.

Die Einstellung muss erfolgen, während das Mahlwerk in Betrieb ist. Die Einstellscheibe im Uhrzeigersinn drehen, um die Abgabe von Kaffee zu beschleunigen (gröbere Mahlung), bzw. gegen den Uhrzeigersinn, um die Abgabe zu verlangsamen (feinere Mahlung).

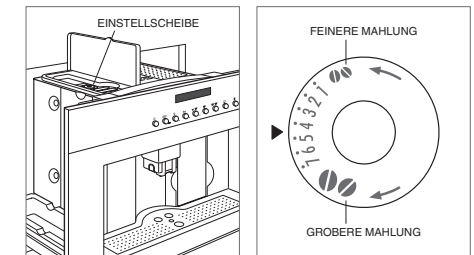









Position der Einstellscheibe.

Mahleinstellung.

Entkalken

Nur die EcoDecalk-Entkalkungslösung verwenden.

- 1 Den Wasserbehälter entfernen und komplett leeren.
- 2 Verdünnte Entkalkungslösung (laut Packungsangaben) in den Wasserbehälter gießen, dann wieder einbauen.
- 3 Den Wasserauslauf einbauen, dann einen großen Behälter mit einem Fassungsvermögen von mehr als 2 l unter den Auslauf stellen.
- 4 Zum Aufrufen von Optionen bei eingeschaltetem Gerät auf  drücken.
- 5 Auf  oder  drücken, bis „ENTKALKEN“ angezeigt wird, dann auf  drücken. Auf dem Display erscheint die Meldung „ENTKALKUNG IM GANGE“.
- 6 Nach 30 Minuten wird die Meldung „FÜLLBEHÄLTER WIRD GESPÜLT“ angezeigt. Den Wasserbehälter mit Wasser füllen und den großen Behälter leeren, dann wieder einbauen.
- 7 Auf  drücken. Auf dem Display erscheint die Meldung „SPÜLUNG – BITTE WARTEN“.
- 8 Nach Abschluss des Zyklus erscheint die Meldung „SPÜLEN ABGESCHLOSSEN“ auf dem Display. Dann den Behälter füllen und auf  drücken. Auf  und dann auf  drücken.

Empfehlungen zur Pflege

REINIGUNG	
Kaffeesystem	Vor der Reinigung das Gerät am Netzschalter ausschalten und von der Stromversorgung abtrennen. Das Gerät auf keinen Fall in Wasser eintauchen. Keine Komponenten in der Geschirrspülmaschine spülen.
Edelstahl	Einen nicht scheuernden Edelstahlreiniger verwenden und mit einem weichen, fusselfreien Tuch auftragen. Einen natürlichen Glanz erzielen Sie, indem Sie die Oberfläche mit einem feuchten Mikrofaser-tuch, dann mit einem trockenen Polierleder leicht abwischen. Stets in Richtung der Maserung des Edelstahls arbeiten.
Bedienfeld	Fingerabdrücke und Verschmutzungen durch Essreste mit einem Entfettungsspray entfernen. Zuerst auf ein Tuch sprühen, bevor Sie eine Platte abwischen. WICHTIGER HINWEIS: Reinigungsmittel nicht direkt auf das Bedienfeld sprühen.
Kaffeeauslauf	Regelmäßig mit einem Schwamm reinigen. Alle Kaffeeablagerungen in den Löchern mit einem Zahnstocher entfernen.
Wassertank	Regelmäßig (ca. einmal pro Monat) mit einem feuchten Tuch und mildem Spülmittel spülen. Abspülen und mit einem Handtuch trocknen.
Tropfschale Satzbehälter	Die Tropfschale leeren und reinigen, bevor der Wasserstandsanzeiger aus der Tassenschale herausragt. Den Satzbehälter leeren und reinigen, wenn die Meldung „SATZBEHÄLTER LEEREN“ angezeigt wird. Die Wartungstür öffnen. Die Tropfschale und den Satzbehälter herausnehmen und leeren. Mit warmem Wasser und einem milden Spülmittel spülen. Abspülen und mit einem Handtuch trocknen. Siehe die Abbildung unten.
Fach für vorgemahlene Kaffee	Regelmäßig überprüfen, um sicherzustellen, dass der vorgemahlene Kaffeetrichter nicht blockiert ist.
Innenseite	Sie haben Zugang durch Öffnen der Wartungstür. Kaffeeablagerungen mit einem Schwamm entfernen und Reste absaugen.
Brüheinheit	Die Brüheinheit mindestens einmal im Monat reinigen. Das Gerät ausschalten, dann die Wartungstür öffnen und die Tropfschale und den Satzbehälter entfernen. Die zwei roten Tasten nach innen drücken und die Brüheinheit entfernen. Ca. 5 Minuten lang in Wasser einweichen, dann abspülen und mit einem Handtuch abtrocknen. Kein Spülmittel verwenden. Die Brüheinheit zum Wiedereinbauen auf den Innenträger und den unteren Stift schieben, dann auf „PUSH“ drücken, bis sie einrastet. Sicherstellen, dass die roten Tasten herausgesprungen sind. WICHTIGER HINWEIS: Zum Reinigen der Brüheinheit kein Spülmittel verwenden. Dadurch wird das Schmiermittel auf den Innenteilen entfernt.
Milchbehälter	Den Deckel abschrauben, den Milchauslauf und das Einlassrohr entfernen. Den Schaumregler entfernen, indem Sie ihn nach außen ziehen. Siehe die Abbildung unten. Alle Teile gründlich mit heißem Wasser und einem milden Spülmittel spülen. Vor dem Zusammenbauen abspülen und trocknen. Die Bauteile sind spülmaschinenfest; sie können auf den oberen Geschirrkorb gelegt werden.
Deckel des Milchbehälters	Nach dem Herstellen von Cappuccino den Kreislauf im Deckel reinigen. Auf dem Display erscheint die Meldung „CLEAN DRÜCKEN“. Eine Tasse unter den Milchauslauf stellen. Auf die Taste „CLEAN“ auf dem Deckel drücken und 5 Sekunden lang gedrückt halten, um die Reinigung einzuleiten. Auf dem Display erscheint die Meldung „REINIGUNG IM GANGE“. Die Taste „CLEAN“ gedrückt halten, bis der Vorgang abgeschlossen ist. Nach der Reinigung den Milchbehälter herausnehmen und in den Kühlschrank stellen.

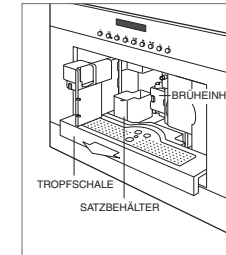

Wartungstür offen.

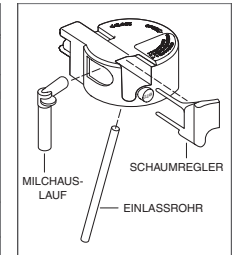

Deckel des Milchbehälters.

Fehlersuche

BEDIENUNG

Das Kaffeesystem funktioniert nicht.

- Sicherstellen, dass der Strom eingeschaltet ist.
- Sicherstellen, dass die Stromzufuhr zum Gerät und der Schutzschalter im Haus eingeschaltet sind.

Die Brüheinheit lässt sich nur schwer wieder einbauen.

- Vor dem Einführen das obere und untere Ende der Brüheinheit zusammendrücken, um sie zur Installation in die richtige Größe zu bringen.
- Nach dem Einführen sicherstellen, dass die beiden roten Tasten herausgesprungen sind.

Die Meldung „WENIGER KAFFEE“ wird angezeigt.

- Es wurde zu viel Kaffee verbraucht. Einen milder schmeckenden Kaffee wählen oder die Menge vorgemahlene Kaffee reduzieren.

Die Meldung „KREISLAUF LEEREN KREISLAUF FÜLLEN“ wird angezeigt.

- Der Wasserkreislauf ist leer. Die Heißwasserdüse anschließen und auf  drücken, um Wasser zu spenden, bis es normal herausfließt.

Die Meldung „ALLGEMEINER ALARM“ wird angezeigt.

- Der Innenraum bedarf einer gründlichen Reinigung. Siehe Seite 11. Wenn diese Meldung nach einer Reinigung eingeblendet wird, wenden sie sich an Ihren Wolf-Serviceanbieter.

KAFFEEQUALITÄT

Der Kaffee ist nicht heiß genug.

- Tassen mit heißem Wasser vorwärmen.
- Die Temperatur in den erweiterten Optionen ändern.

Der Kaffee hat nicht genügend Crema.

- Der Kaffee wurde zu grob gemahlen. Siehe die Mahleinstellung auf Seite 10.
- Sicherstellen, dass der verwendete Kaffee für Espresso-Maschinen verwendet werden kann.

Die Extraktionszeit ist zu langsam.

- Die Extraktionszeit verkürzen, indem Sie das Mahlwerk auf einen gröberen vorgemahlene Kaffee einstellen. Siehe Seite 10.

Die Extraktionszeit ist zu schnell.

- Die Extraktionszeit verlängern, indem Sie das Mahlwerk auf einen feineren vorgemahlene Kaffee einstellen. Siehe Seite 10.

Der Kaffee tritt nicht aus den Ausläufen aus.

- Blockierte Ausläufe reinigen.

Der Kaffee tritt an der Wartungstür aus.

- Blockierte Ausläufe reinigen und die Kaffeeführung gründlich säubern.

Aus den Ausläufen tritt Wasser anstatt Kaffee aus.

- Den Trichter für vorgemahlene Kaffee reinigen, um die Blockage zu beseitigen.

Die Milch tritt nicht aus dem Milchauslauf aus.

- Sicherstellen, dass das Einlassrohr in die Gummischeibe im Einlassrohr eingeführt wurde.

Die Milch ist nicht gut aufgeschäumt.

- Deckel des Milchbehälters reinigen.
- Schaumregler einstellen. Siehe Seite 9-10.

Service

- Halten Sie die in Ihr Produkt integrierte Qualität aufrecht, indem Sie sich an ein zugelassenes Wolf-Kundendienstzentrum wenden.
- Wenn Sie sich mit dem Kundendienst in Verbindung setzen, benötigen Sie die Modell- und Seriennummern Ihres Produkts. Beide Nummern sind auf dem Produkttypenschild aufgeführt. Die Typenschildposition ist auf Seite 7 angegeben.
- Für Garantiezwecke benötigen Sie außerdem das Datum der Installation und den Namen Ihres Wolf-Vertrags-händlers. Diese Informationen sollten auf Seite 2 dieser Anleitung aufgezeichnet werden.

Wolf Appliance International – Eingeschränkte Garantie

NICHT ZUM GEWERBLICHEN GEBRAUCH

VOLLSTÄNDIGE ZWEIJAHRESGARANTIE*

Ab dem Datum der ersten Installation deckt diese Produktgarantie von Wolf Appliance für die Dauer von zwei Jahren alle Teile und Lohnkosten für die Reparatur oder den Austausch von Teilen des Produktes ab, an dem bei normalem, nicht-gewerblichem Gebrauch Material- oder Verarbeitungsmängel festgestellt wurden. Alle von Wolf Appliance im Rahmen der vorstehenden Garantie erbrachten Leistungen müssen, wenn von Wolf Appliance, Inc. nicht anderweitig festgelegt, von einem zugelassenen Wolf-Kundendienstzentrum erbracht werden. Die Leistungen werden zu den normalen Geschäftszeiten erbracht.

INGESCHRÄNKTE FÜNF-JAHRES-GARANTIE

Ab dem Datum der ersten Installation repariert oder ersetzt Wolf Appliance fünf Jahre lang die folgenden Teile, bei welchen Material- oder Verarbeitungsmängel festgestellt wurden: Brikettschalen aus Edelstahl, Gasventile, Auffangwannen, elektronische Steuerplatinen und elektrische Heizelemente. Wenn der Eigentümer ein zugelassenes Wolf-Kundendienstzentrum verwendet, führt der Serviceanbieter die Reparaturarbeiten oder den Ersatz dieser Teile aus, wobei der Eigentümer für alle anderen Kosten aufkommt, einschließlich Arbeitskosten. Wenn der Eigentümer einen nicht zugelassenen Serviceanbieter verwendet, muss sich der Eigentümer mit Wolf Appliance, Inc. (anhand der nachstehenden Informationen) in Verbindung setzen, um reparierte oder Ersatzteile zu erhalten. Wolf Appliance erstattet dem Eigentümer keine Kosten für Teile, die von einem nicht zugelassenen Servicezentrum oder anderen Quellen erworben wurden.

Weitere Informationen zur Produktgarantie von Wolf erhalten Sie von Ihrem Wolf-Vertragshändler. Die Garantien müssen allen Landes-, Bundes-, Orts- und lokalen Vorschriften entsprechen.

*Für Edelstahl (Türen, Bleche, Griffe, Produktrahmen und Innenflächen) gilt eine eingeschränkte Garantie von 60 Tagen für Teile und Lohnkosten zur Behebung von Schönheitsfehlern.



Inhoud

- 3 Veiligheidsmaatregelen
- 7 Koffiesystemen
- 7 Werking koffiesysteem
- 11 Aanbevelingen voor onderhoud
- 12 Probleemoplossing
- 13 Wolf-garantie

Klantenservice

Het model en serienummer staan op de bijgesloten productregistratiekaart. Beide nummers staan ook op het producttypeplaatje. Zie pagina 7 voor locatie typeplaatje. Voor de garantie moet ook de installatiedatum en de naam van uw erkende Wolf-dealer bekend zijn. Noteer die gegevens hieronder.

Als er ooit naar uw product moet worden gekeken, maak dan gebruik van een door Wolf erkende serviceprovider.

SERVICE-INFORMATIE

Modelnummer

Serienummer

Installatiedatum

Naam gecertificeerde service

Nummer gecertificeerde service

Erkende dealer

Dealernummer

Belangrijke opmerking

Let voor een veilige en efficiënte installatie en bediening van dit product op de volgende soorten aanduidingen in deze handleiding:

BELANGRIJK duidt op informatie van bijzonder belang.

VOORZICHTIG duidt op een situatie waar licht letsel of schade kan optreden als instructies niet worden gevolgd.

WAARSCHUWING duidt op gevaar voor ernstig letsel of overlijden als de voorzorgsmaatregelen niet worden nageleefd.

BELANGRIJKE VOORZORGSMAATREGELEN

Bij gebruik van elektrische apparaten dienen altijd de volgende algemene veiligheidsmaatregelen te worden genomen, vooral als er kinderen aanwezig zijn:

LEES ALLE INSTRUCTIES

- Zorg dat de spanning van uw elektrische installatie overeenkomt met de spanning die op het apparaat wordt vermeld.
- Raak geen hete oppervlakken aan. Maak gebruik van handgrepen en knoppen.
- Dompel het apparaat nooit onder in water.

⚠ WAARSCHUWING

Het apparaat is niet bedoeld voor gebruik door personen (met inbegrip van kinderen) met verminderde lichamelijke, zintuiglijke of geestelijke vermogens of gebrek aan ervaring en kennis, tenzij zij door een voor hun veiligheid verantwoordelijke persoon worden begeleid of onderricht in het gebruik van het apparaat. Houd toezicht op kinderen om te voorkomen dat zij met het apparaat gaan spelen. Reiniging en gebruiksonderhoud mag niet zonder toezicht door kinderen uitgevoerd worden.

ALLEEN VOOR EUROPESE MARKTEN

⚠ WAARSCHUWING

Dit apparaat mag door kinderen van 8 jaar of ouder gebruikt worden, mits onder toezicht of voorzien van instructies over het veilig gebruik van het apparaat en zij de hieraan verbonden risico's hebben begrepen. Reiniging en onderhoud mag niet door kinderen worden verricht, tenzij zij ouder zijn dan 8 zijn en worden begeleid. Houd het apparaat en de kabel buiten het bereik van kinderen jonger dan 8 jaar. Apparaten mogen door personen met lichamelijke, zintuiglijke of verstandelijke beperkingen of met onvoldoende ervaring of kennis, mits onder toezicht of voorzien van instructies over het veilig gebruik van het apparaat en zij de hieraan verbonden risico's hebben begrepen. Zorg ervoor dat kinderen niet spelen met het apparaat.

- Zorg dat de stekker altijd uit het stopcontact is wanneer het apparaat niet in gebruik is en vóór reiniging.
-  Oppervlakken voorzien van dit symbool worden heet tijdens gebruik (het symbool komt alleen in bepaalde modellen voor).

BELANGRIJKE VOORZORGSMAATREGELEN

- Dit apparaat dient voor het bereiden van koffie, heet water en dranken op basis van melk. Elk ander gebruik wordt beschouwd als onjuist en gevaarlijk. De fabrikant is niet aansprakelijk voor schade die voortkomt uit onjuist gebruik van het apparaat.
- Als de stekker of de stroomkabel beschadigd is, mogen deze alleen door de klantenservice worden vervangen om elk risico te vermijden.
- Het gebruik van accessoires die niet door de fabrikant van het toestel worden aanbevolen kan verwondingen veroorzaken.
- Laat het snoer niet over de rand van de tafel of toonbank hangen en laat het snoer niet in aanraking komen met hete oppervlakken.
- Plaats het apparaat niet op of bij een heet gasfornuis of elektrisch fornuis, of in een hete oven.
- Bewaar het verpakkingsmateriaal (plastic zakken, piepschuim) buiten het bereik van kinderen.
- Zorg ervoor dat het stopcontact te allen tijde bereikbaar is, zodat het apparaat kan worden ontkoppeld wanneer dat nodig is. Om los te koppelen: zet de hoofdschakelaar op "UIT" en haal de stekker alleen uit de wandcontactdoos. Trek nooit aan het snoer; hierdoor kan het beschadigen.
- Het oppervlak van het verwarmingselement blijft heet na gebruik en de buitenkant van het apparaat kan nog enkele minuten heet blijven, afhankelijk van het gebruik.
- Wees extra voorzichtig bij het verplaatsen van een apparaat met hete olie of andere hete vloeistoffen.
- Gebruik het apparaat alleen voor de beoogde toepassing.
- Het apparaat moet goed zijn geïnstalleerd voordat het in werking wordt gesteld zodat er geen elektrische componenten toegankelijk zijn. Zorg ervoor dat er geen stroom naar het apparaat loopt tijdens installatiewerkzaamheden, reparaties of onderhoud.
- Dit toestel moet naar behoren worden geïnstalleerd en geaard door een gekwalificeerde technicus. Om de elektrische veiligheid van dit apparaat te garanderen, moet continuïteit bestaan tussen het toestel en het daadwerkelijke aardingsstelsel. Het is noodzakelijk dat aan deze basisveiligheidsnormen wordt voldaan. Bij twijfel laat u het elektrische systeem van het huis door een erkend elektricien controleren. De fabrikant kan niet aansprakelijk gesteld worden voor schade veroorzaakt door een ontbrekende of ontoereikende aarding.

BELANGRIJKE VOORZORGSMATREGELEN

- Volg de instructies in het hoofdstuk "Onderhoud" om het apparaat te reinigen.
- Gebruik geen verlengsnoer om het apparaat op elektriciteit aan te sluiten. Met een verlengsnoer kan de vereiste veiligheid van het apparaat niet worden gegarandeerd (gevaar voor oververhitting bestaat).
- Installatiewerk en reparaties mogen alleen worden uitgevoerd door een opgeleide technicus volgens landelijke en plaatselijke veiligheidsvoorschriften. Reparaties en andere werkzaamheden door onbevoegde personen kunnen gevaar opleveren en de garantie kan hierdoor vervallen.
- Gebruik uitsluitend originele onderdelen. Alleen dan kan de fabrikant de veiligheid van dit apparaat garanderen.
- Open nooit het omhulsel van het apparaat. Knoeien met elektrische schakelingen of componenten en mechanische onderdelen is gevaarlijk en kan leiden tot schade aan het apparaat.
- Als het apparaat in combinatie met andere apparaten wordt geïnstalleerd, moet een beschermende basis tussen beide apparaten worden geïnstalleerd.
- Voorkom waterspetters op de stekker of op de elektrische aansluiting aan de achterkant van het toestel.
- Niet buiten plaatsen of gebruiken, ook niet wanneer het apparaat in de displaykast is geïnstalleerd.
- Vul het waterreservoir alleen met koud, vers leidingwater. Door warm of heet water of andere vloeistoffen kan de machine schade oplopen.
- Het water moet dagelijks worden verversd om de groei van bacteriën en schimmels te voorkomen.
- Gebruik geen mineraalwater. Mineraalwater leidt tot veel kalkafzet in het apparaat waardoor schade kan ontstaan.
- Vul de bonenhouder alleen met koffiebonen. Vul de houder niet met gemalen koffie, hierdoor beschadigt de maalmachine.
- Suiker kan schade toebrengen aan het toestel!
Gekarameliseerde of anderszins geprepareerde koffiebonen of andere dranken met suiker mogen niet in de machine worden gedaan.

⚠ VOORZICHTIG

Modellen met glazen oppervlakken: gebruik het apparaat niet wanneer het oppervlak gebarsten is.

BELANGRIJKE VOORZORGSMAATREGELEN

⚠ VOORZICHTIG

Gebruik geen alkalische schoonmaakmiddelen, maar een zachte doek en een mild schoonmaakmiddel.

- Plaats geen kopje met een alcohol-koffiecombinatie onder de koffiedispenser. Plastic onderdelen van de eenheid kunnen vlam vatten!
- Het hete water en de stoom kunnen brandwonden veroorzaken. Met deze functies moet voorzichtig worden omgegaan. Zorg dat u geen lichaamsdelen onder het stoomtuitje of onder de heetwaterdispenser houdt. De machine mag niet worden gebruikt om voorwerpen schoon te maken.
- Gebruik geen stoomreiniger om het apparaat te reinigen. Hydrofoor stoom kan schade toebrengen aan elektrische componenten en kortsluiting veroorzaken.
- Maak geen koffie, heet water of stoom wanneer het toestel is geëxtraheerd. Zorg dat het toestel is uitgeschakeld voordat het wordt geëxtraheerd. Dit kan anders schade veroorzaken aan het toestel! De enige uitzondering hierop is wanneer de koffiemolen wordt aangepast. Dit moet worden gedaan met de machine uit (Zie het hoofdstuk “AANPASSING VAN MOLEN”).
- De apparaten moeten regelmatig worden ontkalkt. In gebieden met zeer hard water moet de machine mogelijk vaker worden ontkalkt. De fabrikant is niet aansprakelijk voor schade als gevolg van onvoldoende ontkalken.
- Pak de koffiemachine niet vast als deze is geëxtraheerd. Plaats geen kopjes met vloeistoffen of ontvlambare of bijtende stoffen bovenop het toestel. Plaats alle hulpstukken waarmee de koffie wordt gemaakt in hun respectievelijke houder na gebruik. Plaats geen grote objecten die de bewegingsvrijheid beperken of onstabiele objecten op het toestel.
- **DIT APPARAAT IS ALLEEN VOOR HUISHOUELIJK GEBRUIK.** Dit apparaat is niet bedoeld voor gebruik in keukens voor personeel in winkels, kantoren en andere werkomgevingen; boerderijen; in gastenverblijven in hotels, motels, bed & breakfasts en andere accommodaties.

BEWAAR DEZE INSTRUCTIES

Eigenschappen koffiesysteem

FUNCTIE	
1	Typeplaat
2	Bedieningspaneel en display
3	Koffiekraantje
4	Waterreservoir
5	Onderhoudsdeur
6	Ied-verlichting
7	Lekbakje
8	Aan/uitschakelaar (achter het bedieningspaneel)
9	Hendel (om eenheid naar voren te schuiven)
10	Melkhouder
11	Watertuit

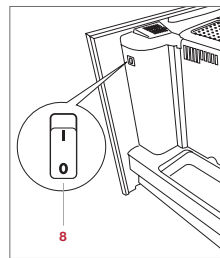
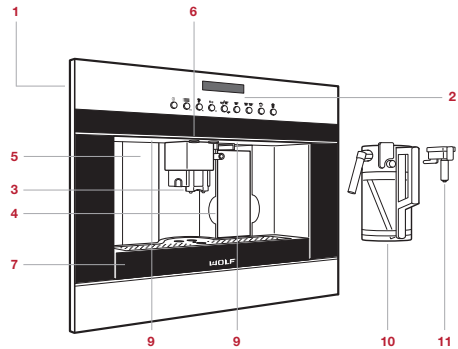

Koffiesysteem (ICBEC24/S afgebeeld).

Bedieningspaneel

KNOP	GEBRUIK
ⓘ	Aan /Standby.
☰	Toegang tot uitgebreide opties.
☾	Voor heet water:
☾☾	Smaakselectie.
☾☾☾	Hoeveelheid.
☾☾☾☾	Start cyclus.
☾☾☾☾☾	Start cyclus en verdubbelt hoeveelheid.
☾☾☾☾☾☾	Maakt cappuccino.
☾☾☾☾☾☾☾	Maakt latte macchiato, caffelatte of melkschuim.
ESC	Uitgebreide opties verlaten.
▲	Volgende optie, verder gaan.
▼	Vorige optie, terug gaan.
↩	Invoeren.

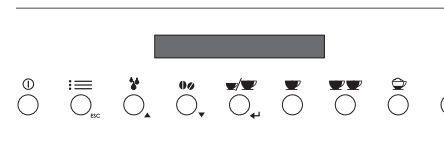

Bedieningspaneel.

Eerste gebruik van het apparaat

- 1 Vul het waterreservoir. Zie de afbeelding hieronder.
- 2 Schuif de eenheid naar voren en druk op de hoofdschakelaar achter de bedieningspaneel aan de voorkant (rechts).
- 3 Selecteer de gewenste taal. Blader door de talen tot de gewenste taal wordt weergegeven, houd dan ↩ ingedrukt.
- 4 Druk op ↩. Er wordt heet water afgegeven door de heet-watertuit.
- 5 De eenheid wordt automatisch uitgeschakeld nadat de eerste activering is voltooid.

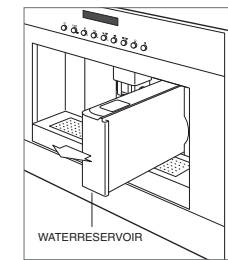

Waterreservoir.

Uitgebreide opties

Via de uitgebreide opties kunnen voorkeuren worden geselecteerd voor de opties in de grafiek hieronder.

INSTELLING	FUNCTIE
Spoelen	Start spoelcyclus.
Piepton inschakelen.	Hiermee schakelt u pieptonen in of uit.
Ontkalken	Start ontkalkcyclus. Zie pagina 11.
Standaard	Hiermee worden de fabriekinstellingen hersteld.
Statistieken	Geeft het aantal gebrouwen dranken weer.
Contrast	Voor het aanpassen van de schermhelderheid.
Hardheid	Voor het aanpassen van de waterhardheid (●●● hardst).
Instellen temperatuur	Voor het aanpassen van de koffietemperatuur (●●● heetst).
Auto-uit	Schakelt eenheid uit na 15 min, 30 min, 1 uur, 2 uur of 3 uur.
Auto-start	Schakelt de eenheid in, spoelt en verwarmt op ingestelde tijd.
Tijd aanpassen	Voor het aanpassen van de tijd. Nodig voor auto-start.
Energiebesparing	Voor het in- of uitschakelen van energiebesparing.
Taal instellen	Voor het wijzigen van de taal.

Instelling uitgebreide opties:

- 1 Voor de uitgebreide opties drukt u op wanneer het apparaat is ingeschakeld.
- 2 Druk op of om door de opties te scrollen, druk dan op om de optie te selecteren.
- 3 Druk op of om de voorkeuren te selecteren, druk dan op om de voorkeur in te voeren.
- 4 Druk op ESC om de uitgebreide opties te verlaten.

Vóór gebruik

Om te zorgen dat alle resterende olie uit het productieproces is verwijderd, reinig het koffiesysteem voor gebruik grondig met warm water en een mild schoonmaakmiddel. Spoel schoon en maak droog met een zachte doek. Raadpleeg de onderhoudstips op pagina 11.

- 1 Verwijder en vul het waterreservoir en plaats terug. Zie de afbeelding hieronder.
- 2 Schuif de eenheid aan de hendel naar voren en open het deksel van bonenhouder. Zie de afbeelding hieronder. Vul de houder en schuif de eenheid weer op zijn plaats.
- 3 Plaats watertuit of melkhouder.
- 4 De eenheid doorloopt een automatische spoelcyclus bij de eerste start en vóór het uitschakelen. Tijdens de spoelcyclus wordt een kleine hoeveelheid vloeistof door het koffiekraantje afgegeven.

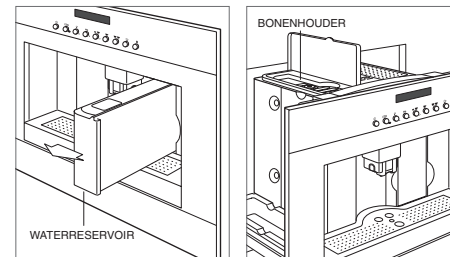

Waterreservoir.

Bonenhouder.

Plaatsing van kopjes

Het verstelbare koffiekraantje heeft twee uitgangen. Er kunnen één of twee kopjes onder de tuit worden geplaatst. Stel de hoogte van de tuit zo dicht mogelijk bij de kopjes in. Zie de afbeeldingen hieronder.

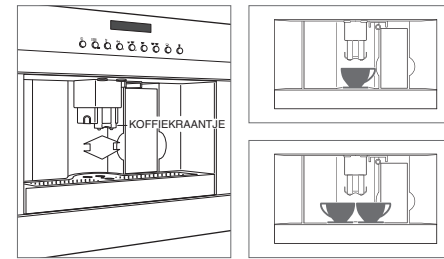

Koffiekraantje.

Plaatsing van kopjes.

Koffie

HELE BONEN

Gebruik geen gekarameliseerde of gekruide bonen.

- 1 Druk verschillende keren op voor de gewenste smaak. U kunt kiezen tussen extra mild, mild, standaard, sterk, extra sterk of vooraf gemalen.
- 2 Druk verschillende keren op voor de gewenste hoeveelheid. Zie de tabel hieronder.
- 3 Druk op om de cyclus te starten. Druk op om de cyclus te starten en de hoeveelheid te verdubbelen.
- 4 Stel de hoogte van de tuit zo dicht mogelijk bij de kopjes in.

Voor alle dranken van 360 ml of meer verschijnt 'VUL WATER EN BONEN, LEEG LADE EN DRAB' op het display. Zodra de niveaus zijn gecontroleerd: druk op om de cyclus te starten.

VOLUME

Espresso	30 ml
Kleine espresso	90 ml
Koffie	270 ml
Lange koffie	360 ml

Koffie

MIJN KOFFIE

Met de instelling Mijn Koffie kan elke hoeveelheid tussen 30 ml en 207 ml worden geselecteerd.

- 1 Druk verschillende keren op ☕☕ totdat 'MIJN KOFFIE' wordt weergegeven.
- 2 Houd ☕ ingedrukt tot 'MIJN KOFFIE—PROGRAMMA-HOEVEELHEID' wordt weergegeven, laat dan los.
- 3 Zodra de gewenste hoeveelheid is bereikt, druk op ☕.

OPMERKING: U kunt alleen een enkele koffie inprogrammeren.

VOORAF GEMALEN KOFFIE

- 1 Druk verschillende keren op ☕☕ en selecteer vooraf gemalen.
- 2 Schuif de eenheid aan de hendel naar voren en open het deksel van de gemalen koffie. Zie de afbeelding hieronder.
- 3 Gebruik het bijgeleverde schepje om één schep vooraf gemalen koffie in de trechter te doen, schuif daarna de eenheid terug op zijn plaats. OPMERKING: Met meer dan één bolletje raakt de eenheid verstopt.
- 4 Druk verschillende keren op ☕☕ voor de gewenste hoeveelheid.
- 5 Druk op ☕ om de cyclus te starten. Druk op ☕☕ om de cyclus te starten en de hoeveelheid te verdubbelen.
- 6 Stel de hoogte van de tuit zo dicht mogelijk bij de kopjes in.

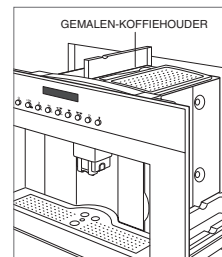

Gemalen-koffiehouder.

Cappuccino

- 1 Verwijder de watertuit (indien geïnstalleerd).
- 2 Pas de schuimregelaar op de melkhouder aan tot de gewenste hoeveelheid. Zie de tabel en illustratie hieronder.
- 3 Vul met melk en plaats de melkhouder. Zie de afbeelding hieronder.
- 4 Plaats een kopje onder het koffiekraantje, zorg dat de melktuit zich boven het kopje bevindt.
- 5 Druk op ☕ om de cyclus te starten.
- 6 Plaats als de cyclus voltooid is een kopje onder de melktuit en houd dan REINIGEN ingedrukt op de melkhouder tot de balk vol is.
- 7 Haal de melkhouder weg en plaats in de koelkast.

SCHUIM	
Caffelatte	Geen schuim
Latte macchiato	Enig schuim
Cappuccino	Meeste schuim

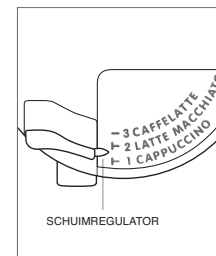

Schuimregulator.

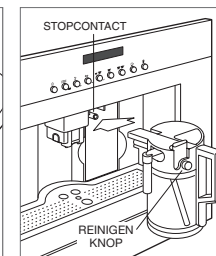

Melkhouder.

HOEVEELHEID INSTELLEN

Zie de onderstaande tabel voor de geprogrammeerde hoeveelheid melk en koffie voor cappuccino. De maximale hoeveelheid melk is niet hoger dan de hoeveelheid in de container.

- 1 Plaats de melkhouder.
- 2 Druk op ☕ totdat 'MELK VOOR CAPPUCINO PROGRAMMAHOEVEELHEID' wordt weergegeven, laat dan los.
- 3 Zodra de gewenste hoeveelheid melk is afgegeven, drukt u op ☕.
- 4 Na een paar seconden wordt koffie afgegeven en verschijnt 'MELK VOOR CAPPUCINO PROGRAMMAHOEVEELHEID' op het display.
- 5 Zodra de gewenste hoeveelheid koffie is afgegeven, drukt u op ☕. De nieuwe hoeveelheid wordt aangehouden totdat een andere hoeveelheid wordt ingeprogrammeerd of standaardinstellingen worden geselecteerd.

VOLUME	MELK	KOFFIE
Cappuccino	70 ml	80 ml

Latte macchiato, caffelatte of melkschuim

- 1 Verwijder de watertuit (indien geïnstalleerd).
- 2 Pas de schuimregelaar op de melkhouder aan tot de gewenste hoeveelheid. Zie de tabel en illustratie hieronder.
- 3 Vul met melk en plaats de melkhouder. Zie de afbeelding hieronder.
- 4 Plaats een kopje onder het koffiekraantje, zorg dat de melktuit zich boven het kopje bevindt.
- 5 Druk op , druk op of op om naar de gewenste drank te bladeren, druk dan op om de cyclus te starten.
- 6 Plaats als de cyclus voltooid is een kopje onder de melktuit en houd dan REINIGEN ingedrukt op de melkhouder tot de balk vol is.
- 7 Haal de melkhouder weg en plaats in de koelkast.

SCHUIM

Caffelatte	Geen schuim
Latte macchiato	Enig schuim
Cappuccino	Meeste schuim

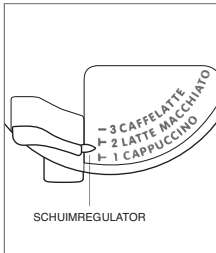

Schuimregulator.

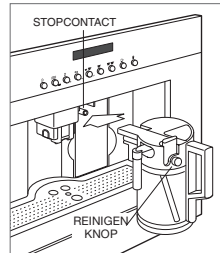

Melkhouder.

HOEVEELHEID AANPASSEN

Zie de onderstaande tabel voor de geprogrammeerde hoeveelheid melk en koffie voor de verschillende dranken. De maximale hoeveelheid melk is niet hoger dan de hoeveelheid in de container.

- 1 Plaats de melkhouder.
- 2 Druk op , druk dan op of op om naar de gewenste drank te bladeren. Houd ingedrukt tot MELK VOOR MACCHIATO PROGRAMMAHOEVEELHEID', 'MELK VOOR CAFFELATTE PROGRAMMAHOEVEELHEID' of 'MELKSCHUIM PROGRAMMAHOEVEELHEID' wordt weergegeven, laat dan los.
- 3 Zodra de gewenste hoeveelheid melk is afgegeven, drukt u op .
- 4 Voor een latte macchiato of caffelatte geeft de eenheid koffie af en wordt 'KOFFIE VOOR MACCHIATO PROGRAMMAHOEVEELHEID' of 'KOFFIE VOOR CAFFELATTE PROGRAMMAHOEVEELHEID' weergegeven op het display.
- 5 Zodra de gewenste hoeveelheid koffie is afgegeven, drukt u op . De nieuwe hoeveelheid wordt aangehouden tot een nieuwe hoeveelheid wordt ingesteld.

VOLUME	MELK	KOFFIE
Latte macchiato	90 ml	60 ml
Caffelatte	240 ml	60 ml
Melkschuim	240 ml	NVT

Heet water

Er kan heet water worden afgegeven voor thee of voor het voorverwarmen van kopjes. Door kopjes voor te verwarmen blijven dranken langer warm.

- 1 Controleren of de watertuit is geïnstalleerd, plaats dan een kopje onder de tuit. Zie de afbeelding hieronder.
- 2 Druk op . 'HOT WATER' verschijnt op het display.
- 3 Zodra de gewenste hoeveelheid is afgegeven, drukt u op .

HOEVEELHEID AANPASSEN

- 1 Controleren of de watertuit is geïnstalleerd, plaats dan een kopje onder de tuit.
- 2 Druk op totdat 'HOEVEELHEID HEET WATER PROGRAMMA' wordt weergegeven, laat dan los.
- 3 Zodra de gewenste hoeveelheid is afgegeven, drukt u op . De nieuwe hoeveelheid wordt aangehouden tot een nieuwe hoeveelheid wordt ingesteld.

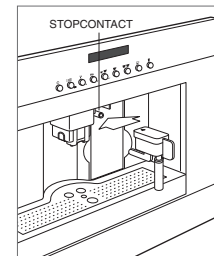

Watertuit.

Koffiemolen

AANPASSING VAN MOLEN

Als de afgifte van de koffie te snel of te langzaam gaat, kan de korrel worden aangepast door aan de knop voor de maalinstelling te draaien. Zie de afbeeldingen hieronder.

Aanpassing moet gebeuren als de molen in werking is. Draai de draaiknop rechtsom voor een snellere aflevering (grovere korrel) of linksom voor een langzamere aflevering (fijnere korrel) van de koffie.

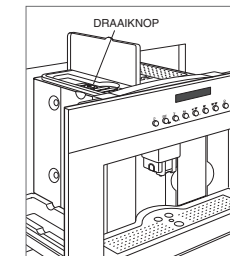



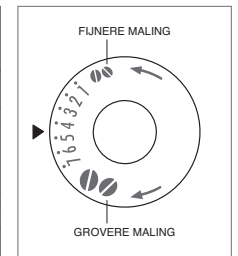





Locatie maalinstelling.



Korrelaanpassing.

Ontkalken

Gebruik alleen EcoDecalk ontkalkoplossing.

- 1 Verwijder het waterreservoir en leeg volledig.
- 2 Giet opgeloste ontkalker (zoals aangegeven op de verpakking) in het waterreservoir en plaats terug.
- 3 Plaats de watertuit, en zet dan een grote houder van meer dan 2 liter onder de tuit.
- 4 Als het apparaat is ingeschakeld, druk op  voor opties.
- 5 Druk op  of op  tot 'ONTKALKEN' wordt weergegeven, druk dan op . 'BEZIG MET ONTKALKEN' verschijnt op het display.
- 6 Na 30 minuten wordt 'SPOELEN VUL RESERVOIR' weergegeven. Vul het waterreservoir met water en leeg de grote houder, plaats dan terug.
- 7 Druk op . 'SPOELEN, WACHTEN AUB' verschijnt op het display.
- 8 Als de cyclus is voltooid, verschijnt 'SPOELEN VOLTOOID' op het display, vul dan de houder en druk op . Druk op  en druk dan op .

Aanbevelingen voor onderhoud

REINIGEN	
Koffiesysteem	Schakel voordat u schoonmaakt de eenheid uit met de hoofdschakelaar en ontkoppel van de elektrische voeding. Dit apparaat nooit onderdompelen in water. Reinig onderdelen niet in de vaatwasser.
Roestvrij staal	Gebruik een niet-schurend roestvrijstalen reinigingsmiddel en breng dit aan met een zachte, pluivrije doek. Om de natuurlijke glans tevoorschijn te brengen, wrijft u het oppervlak licht in met een vochtige microvezeldoek gevolgd door een droge zeemleren lap. Wrijf altijd mee in de richting van de korrel van het roestvrij staal.
Bedieningspaneel	Sproei met ontvettingsmiddel om vingerafdrucken en voedselresten te verwijderen. Sproei op een doek voordat u het paneel reinigt. BELANGRIJK: Sproei reinigingsmiddelen niet rechtstreeks op het bedieningspaneel.
Koffiekraantje	Reinig regelmatig met een spons. Verwijder koffiedrab in gaten met een tandenstoker.
Waterreservoir	Reinig regelmatig (ongeveer eenmaal per maand) met een vochtige doek en een mild afwasmiddel. Afspoelen en afdrogen.
Lekbak onder gemalen-koffiehouder	Leeg en reinig lekbak voordat de waterpeilindicator uit de koplade steekt. Leeg en reinig gemalen-koffiehouder als 'LEEG GEMALEN-KOFFIEHOUDER' wordt weergegeven. Open de onderhoudsdeur. Verwijder en leeg lekbak en gemalen-koffiehouder. Reinig met warm water en een mild afwasmiddel. Afspoelen en afdrogen. Zie de afbeelding hieronder.
Gemalen-koffiehouder.	Controleer regelmatig of de trechter niet is verstopt.
Binnenkant	Toegankelijk via de onderhoudsdeur. Verwijder koffiedrab met een spons en stofzuig resten weg.
Thee-ei	Reinig het thee-ei ten minste eenmaal per maand. Schakel de eenheid uit, open de onderhoudsdeur en verwijder de lekbak en de gemalen-koffiehouder. Druk twee rode knoppen naar binnen en verwijder het thee-ei. Week ongeveer 5 minuten in water, daarna spoelen en afdrogen. Geen schoonmaakmiddel gebruiken. Vervangen door thee-ei op interne steun en onderste pin te schuiven, druk dan op "DUWEN" totdat het ei vastklikt. Controleer of de rode knoppen naar buiten zijn gesprongen. BELANGRIJK: Gebruik geen schoonmaakmiddel om het ei te reinigen. Dit tast smeermiddel aan op onderdelen in het interieur.
Melkhouder	Schroef deksel los, verwijder melktuit en innamebuis. Verwijder schuimregulator door deze naar buiten te trekken. Zie de afbeelding hieronder. Reinig alle onderdelen grondig met warm water en een mild afwasmiddel. Spoel af en droog af voor de onderdelen weer in elkaar te zetten. De onderdelen zijn vaatwasmachinebestendig; gebruik het bovenste rek van de vaatwasser.
Deksel van melkhouder	Reinig circuits in deksel na het maken van cappuccino. 'DRUK OP REINIGEN' knippert op het display. Plaats een kopje onder de melktuit. Houd 'REINIGEN' op het deksel 5 seconden ingedrukt om het reinigen te starten. 'BEZIG MET SCHOONMAKEN' verschijnt op het scherm. Houd 'REINIGEN' ingedrukt tot de voortgangsbalk is voltooid. Haal de melkhouder na het reinigen weg en plaats in de koelkast.

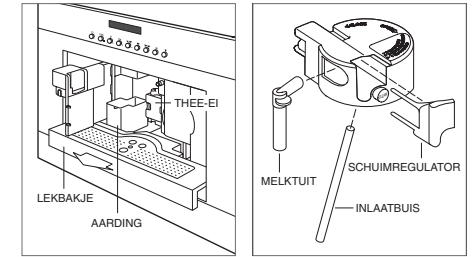

Onderhoudsdeur open.

Deksel van melkhouder.

Probleemoplossing

BEDIENING

Koffiesysteem werkt niet.

- Controleer of de stroom is ingeschakeld.
- Controleer of de elektrische stroom naar het apparaat en de stroomonderbreker zijn ingeschakeld.

Het is moeilijk om het thee-ei terug te plaatsen.

- Druk eerst de boven- en onderkant van het ei samen voor de juiste omvang voor terugplaatsing.
- Controleer na plaatsing of de twee rode knoppen naar buiten springen.

'MINDER KOFFIE' wordt weergegeven.

- Er is te veel koffie gebruikt. Kies een mildere koffiesmaak of verminder de hoeveelheid vooraf gemalen koffie.

'LEEG CIRCUIT VUL CIRCUIT' verschijnt.

- Het watercircuit is leeg. Sluit de heet-watertuit aan en druk op  voor afgifte van water totdat het water normaal uitstroomt.

De waarschuwing 'ALGEMEEN ALARM' wordt weergegeven.

- De binnenkant moet grondig worden gereinigd. Zie pagina 11. Als dit bericht na het schoonmaken verschijnt, neem dan contact op met Wolf.

KOFFIEKWALITEIT

Koffie is niet warm genoeg.

- Warm de kopjes voor met warm water.
- Wijzig de temperatuur in de uitgebreide opties.

Koffie heeft geen crèmelaagje.

- Koffie is te grof gemalen. Zie het aanpassen van de korrel op pagina 10.
- Controleer of het type koffie geschikt is voor espressomachines.

Extractietijd te traag.

- Verkort extractietijd door de korrel grover te malen. Zie pagina 10.

Extractietijd te snel.

- Verhoog extractietijd door de korrel fijner te malen. Zie pagina 10.

Er komt geen koffie uit de kraantjes.

- Reinig verstopte kraantjes.

Koffie komt eruit rondom onderhoudsdeur.

- Reinig de verstopte kraantjes en reinig de koffiegeleider grondig.

Er komt water uit de kraantjes in plaats van koffie.

- Reinig de trechter met gemalen koffie om de verstopping op te heffen.

Er komt geen melk uit de melktuit.

- Controleer of de innamebuis in de rubberring steekt in de innamebuis.

Melk is niet goed opgeschuimd.

- Reinig deksel van melkhouder.
- Pas schuimregulator aan. Zie pagina's 9-10.

Onderhoud

- Handhaaf de kwaliteit die in uw product is ingebouwd door contact op te nemen met de erkende onderhoudsdienst van de Wolf-fabriek.
- Houd het model- en serienummer van uw product bij de hand bij het opnemen van contact. Beide nummers staan op het producttypeplaatje. Zie pagina 7 voor locatie typeplaatje.
- Voor de garantie moet ook de installatiedatum en de naam van uw erkende Wolf-dealer bekend zijn. Deze informatie moet op bladzijde 2 van deze handleiding worden genoteerd.

Beperkte internationale garantie op Wolf Appliance

VOOR HUISHOUELIJK GEBRUIK

VOLLEDIGE GARANTIE VAN TWEE JAAR*

Gedurende twee jaar vanaf de datum van de oorspronkelijke installatie dekt deze productgarantie van Wolf Appliance alle onderdelen en arbeid die bij normaal huishoudelijk gebruik nodig zijn voor reparatie of vervanging van een deel van het product dat defect blijkt te zijn qua materiaal of vervaardiging. Alle onderhoud door Wolf Appliance onder de bovenstaande garantie moet door een door Wolf-fabriek erkende dienst worden uitgevoerd, tenzij anders aangegeven door Wolf Appliance, Inc. Het onderhoud wordt tijdens normale kantooruren uitgevoerd.

BEPERKTE GARANTIE VAN VIJF JAAR

Gedurende vijf jaar vanaf de datum van de oorspronkelijke installatie zal Wolf Appliance de volgende onderdelen repareren of vervangen die defect blijken te zijn qua materiaal of vervaardiging: gasbranders (behalve uiterlijk), elektrische verwarmingselementen, ventilatormotoren (ventilatiekappen), elektronische controleborden, magnetronbuizen en inductiegeneratoren. De onderdelen worden gratis gerepareerd of vervangen, waarbij de eigenaar betaalt voor alle andere kosten, inclusief arbeid. Alle onderhoud door Wolf Appliance onder de bovenstaande garantie moet door een door Wolf-fabriek erkende dienst worden uitgevoerd, tenzij anders aangegeven door Wolf Appliance, Inc. Het onderhoud wordt tijdens normale kantooruren uitgevoerd.

Voor meer informatie over de productgarantie van Wolf kunt u contact opnemen met uw dealer. Garanties moeten voldoen aan alle verordeningen op landelijk, provinciaal en gemeentelijk niveau.

*Roestvrij staal (deuren, panelen, handgrepen, productframes en inwendige oppervlakken) worden gedekt door een beperkte garantie voor cosmetische defecten op onderdelen en arbeid van 60 dagen.



目录

- 3 安全注意事项
- 7 咖啡系统
- 7 咖啡系统操作
- 11 维护建议
- 12 故障排除
- 13 Wolf质保

客户服务

型号和序列号均打印在随附的产品注册卡上。这两个编号同样列于产品铭牌上。铭牌位置参见第7页。出于质保目的，您还需要知悉安装日期和授权的Wolf经销商名称。记录以下信息，以供日后参考。

如果您的产品需要护理，请务必采用Wolf工厂认证的服务提供商的服务。

服务信息

型号

序列号

安装日期

经认证的服务部门名称

经认证的服务部门号码

授权经销商

经销商号码

重要提示

为确保尽可能安全高效地安装和操作本产品，请注意本指南中以下突出显示的信息类型：

重要提示突出显示尤为重要的信息。

注意表示如果不遵守说明，可能会导致轻微的人身伤害或产品损坏的情况。

警告表示如果不遵守注意事项，可能会导致严重伤害或死亡的危险。

重要防护措施

使用电器用品时, 应始终遵守以下基本安全防范措施:

请阅读所有说明

- 确保电气系统的电压与机器上所示的电压相符。
- 切勿触摸热表面。请使用手柄或旋钮。
- 清洁时, 切勿将设备浸入水中。

警告

该设备不适用于身体、感觉或心理能力降低或缺乏经验和知识的人员(包括儿童), 除非受到监督或他们已获得由负责其安全的人员就使用该产品所作出的指示。应监督儿童, 以确保他们不会玩耍本设备。儿童不得在没有监督的情况下进行清洁和用户维护。

仅限欧洲市场

警告

如果已获得有关安全地使用该设备的监督或指导并已经了解相关危险, 则本设备可供8岁及8岁以上儿童使用。儿童不得进行清洁和用户维护操作, 除非其年龄超过8岁并且有人监督。请将设备及其导线放置在8岁以下儿童够不到的地方。如果已获得有关安全地使用该设备的监督或指导并了解相关危险, 则本设备可供身体、感觉或心理能力降低或缺乏经验和知识的人员使用。儿童不得玩耍本电器。

- 在不使用和清洁之前, 请务必拔掉电器的电源插头。
-  标有此符号的表面在使用期间会变热(仅部分型号带有该符号)。

重要防护措施

- 本产品的设计和制造旨在用于制备以咖啡和牛奶为主料的饮品与热水。任何其他用途均被视为是不当和危险的。制造商对因产品使用不当而造成的损坏概不负责。
- 如果插头或电源线损坏，则务必由客户服务人员更换，以避免一切风险。
- 请勿使用未经家电制造商推荐的配件，否则可能导致人身伤害。
- 切勿将电线悬挂在桌子或台子边缘，或接触热表面。
- 切勿放置在热的气体或电动燃烧器上方或附近，也不得放置在加热的烤箱中。
- 勿让儿童接触所有包装（塑料袋、聚苯乙烯泡沫）。
- 确保所使用的插座始终触手可及，从而在必要时拔下插头。要断开电源，请将主电源开关切换到“OFF（关闭）”，并仅需从墙上拔下电源插头即可。切勿拉扯电源线，否则可能会造成损坏。
- 加热元件的表面在使用后仍保持高温，并且根据使用情况，产品外部也可能保持几分钟的热量。
- 应极为小心地移动含有热油或其他高温液体的设备。
- 本产品不得用于非预期用途。
- 在操作之前，必须正确安装该产品，以确保不会接触到任何电气部件。确保在执行安装工作、维修或维护时，设备未通电。
- 确保您的设备由合格的技术人员正确安装并接地。为保证本设备的电气安全性，设备与有效接地系统之间必须保持连续性。必须满足这一基本安全要求。如有任何疑问，应由电气专业人员检查房间的电气系统。制造商对由于有效接地系统的缺乏或缺陷而造成的损害概不负责。

重要防护措施

- 如需清洁, 请按照“保养建议”一节中的说明进行操作。
- 不得使用延长线将设备连接到电源。延长线无法保证产品的安全性(过热的危险)。
- 仅可由经过培训的技术人员根据国家 and 地方安全法规执行安装工作和维修作业。如果由未经授权的人员执行维修和其他作业, 则可能有危险, 并可能导致保修失效。
- 仅可使用原装备件。只有这样, 制造商才能保证本机的安全性。
- 切勿打开设备外壳。篡改电气连接或组件及机械部件是危险的, 并可能导致机器损坏。
- 如果本机与其他产品组合安装, 则应在该产品与该单元之间安装保护底座。
- 谨防在设备后面的电源线连接器或插座上溅水。
- 请勿在室外安装或使用, 即使安装在展示柜中。
- 仅可向水箱加入冷却的、新鲜的自来水。温水或热水或任何其他液体可能会损坏机器。
- 应每天更换水, 以防细菌或霉菌生长。
- 请勿使用矿泉水。矿泉水会导致机器中出现严重的钙沉积, 从而损坏本单元。
- 除咖啡豆外, 不得将任何东西装入咖啡豆槽中。请勿在咖啡豆槽中装入研磨的咖啡, 否则会损坏研磨单元。
- 糖可能损坏本产品! 不得将焦糖或其他预处理的咖啡豆或其他含糖饮料放入机器中。

⚠ 注意

玻璃表面的型号: 如果表面破裂, 请勿使用本产品。

重要防护措施

⚠ 注意

清洁时请勿使用碱性清洁剂，请使用软布和温和的清洁剂进行清洁。

- 切勿将装有酒精-咖啡混合物的杯子放置在咖啡机下面。该单元的塑料部件可能会起火！
- 流出的热水和蒸汽可能导致烫伤。务必谨慎使用这些功能。切勿将身体的任何部位置于蒸汽喷口或热水器下方。本机不得用于清洁物体。
- 请勿使用蒸汽清洁器清洁本产品。加压蒸汽可能会损坏电气部件并导致短路。
- 取出设备时，切勿制作咖啡、热水或蒸汽。始终确保该设备在取出前处于未使用状态。未遵守此注意事项可能会导致设备损坏！唯一的例外是调节咖啡磨机，必须取出机器才能完成（请参见“研磨调节”一节）。

- 该产品必须定期除垢。在使用极硬水的地区，该机器可能需要更频繁地除垢。制造商对由于除垢不足而造成的损害概不负责。
- 抽出时，请勿抓住咖啡机。请勿将装有液体或易燃/腐蚀性材料的杯子放在设备顶部。煮咖啡时，请将所有需使用的配件放在指定的支架上。请勿将可能妨碍移动的较大物体或不稳定物体放在设备顶部。
- 本产品仅供家庭使用。本产品不适用于：商店员工厨房区；办公室和其他工作环境；农场；酒店、汽车旅馆和其他居住环境中的客人；住宿加早餐型环境。

请保存上述指南

咖啡系统特点

特点	
1	产品铭牌
2	控制面板和显示屏
3	咖啡喷口
4	水箱
5	维修门
6	LED照明
7	承滴盘
8	主电源开关 (位于控制面板后面)
9	手柄 (向前滑动单元)
10	牛奶盒
11	水喷口

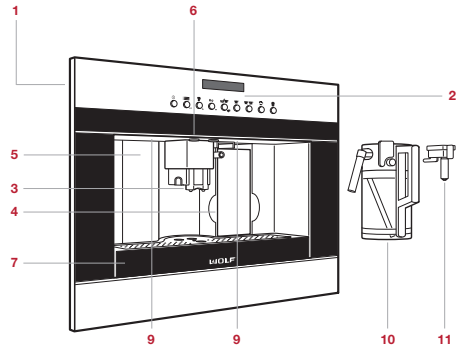

咖啡系统 (以ICBEC24/S为例)。

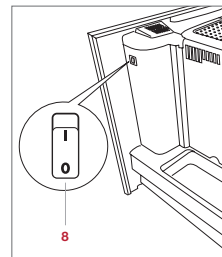

控制面板

按钮	使用
ⓘ	开机/待机。
☰	访问扩展选项。
💧	提供热水。
☕	选择味道。
☕	选择容量。
☕	启动循环。
☕	启动循环并使容量翻倍。
☕	制作卡布奇诺。
☕	制作拿铁玛奇朵、拿铁咖啡或奶泡。
ESC	退出扩展选项。
▲	选择下一个选项, 向前移动。
▼	选择上一个选项, 向后移动。
↩	进入。



控制面板。

首次使用设备

- 1 装满水箱。参见下图。
- 2 将单元向前滑动并按下位于前 (右) 控制面板后面的主电源开关。
- 3 选择所需的语言。要进行选择, 请滚动浏览语言, 直到显示所需的语言, 然后按住↩。
- 4 按下↩。热水将从热水喷口中流出。
- 5 初始上电完成后, 该单元将自动关闭。

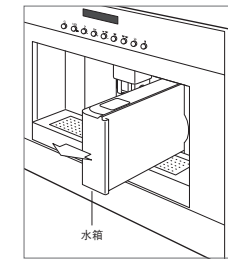

水箱。

扩展选项

扩展选项功能允许根据用户偏好选择下表中列出的选项。

设置	功能
冲洗	启动冲洗循环。
启用蜂鸣声	启用或禁用蜂鸣声。
除垢	启动除垢循环。参见第11页。
默认设置	将所有设置恢复为出厂默认设置。
统计	显示制作的饮料数量。
对比度	调整显示屏亮度。
硬度	调节水质硬度 (●●●●最硬)。
设置温度	调整咖啡温度 (●●●●最热)。
自动关闭	在15分钟、30分钟、1小时、2小时或3小时后关闭设备。
自动启动	在预设的时间打开设备、冲洗和加热。
调整时间	调整当日时间。自动启动所需。
节能	启用或禁用节能模式。
设置语言	调整语言。

设置扩展选项:

- 要进入扩展选项模式, 当设备打开时, 按下 访问选项。
- 按下 或 滚动浏览选项, 然后按下 选择选项。
- 按下 或 选择首选项, 然后按下 进入首选项。
- 按下ESC退出扩展选项模式。

使用前

为确保除去制作过程中的所有残留油渍, 使用前请用热水和温和的清洁剂彻底清洁咖啡系统。冲洗并用软布擦干。参见第11页的维护建议。

- 卸下、加满并重新安装水箱。参见下图。
- 使用手柄, 向前滑动单元并打开整个咖啡豆室盖。参见下图。加满该室, 然后将单元滑回到位。
- 安装水喷嘴或牛奶盒。
- 在初次启动和关闭前, 该单元将进行自动冲洗循环。少量液体将在冲洗循环期间从咖啡喷嘴中流出。

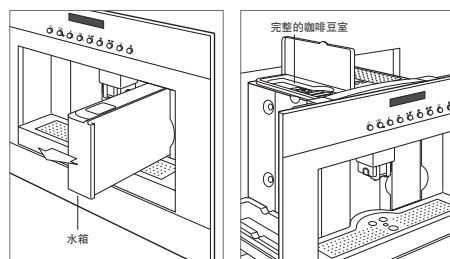

水箱。

完整的咖啡豆室。

杯子放置。

可调高度的咖啡喷嘴设有两个出口。可将一个或两个杯子放置在喷嘴下面。调整喷嘴高度时, 应尽可能靠近杯子。参见下图。

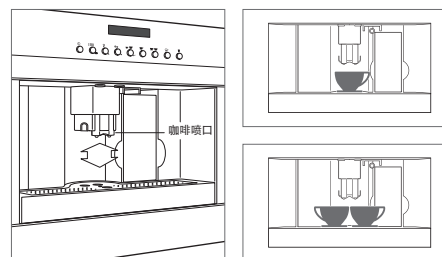

咖啡喷嘴。

杯子放置。

咖啡

全咖啡豆

请勿使用焦糖或调味豆。

- 按 多次以选择所需的味道。选择包括超温和、温和、标准、浓烈、超浓烈或预研磨型。
- 按 多次选择所需的容量。参见下面的图表。
- 按下 以启动循环。按下 以启动循环并使容量翻倍。
- 调整咖啡喷嘴高度时, 应尽可能靠近杯子。

对于所有360 ml或以上的饮料, “FILL WATER AND BEANS, EMPTY TRAY AND GROUNDS”将出现在显示屏上。一旦核实液位后, 按下 以启动循环。

容量	
浓咖啡	30 ml
浓咖啡	90 ml
咖啡	270 ml
长咖啡	360 ml

咖啡

我的咖啡

“我的咖啡”设置允许用户选择30 ml和207 ml之间的任何容量。

- 1 按☞多次，直至显示“MY COFFEE”。
- 2 按住☞，直至显示“MY COFFEE—PROGRAM QUANTITY”，然后松开。
- 3 达到所需的量后，请按☞。

注：您仅可以编程一杯咖啡。

预研磨咖啡

- 1 按下☞多次并选择预研磨。
- 2 使用手柄，向前滑动单元并打开预研磨咖啡盖。参见下图。
- 3 使用提供的勺子将一勺预研磨咖啡放入漏斗，然后将单元滑回到位。注：使用多个勺子会导致单元堵塞。
- 4 按☞多次以选择所需的容量。
- 5 按下☞以启动循环。按下☞以启动循环并使容量翻倍。
- 6 调整咖啡喷口高度时，应尽可能靠近杯子。

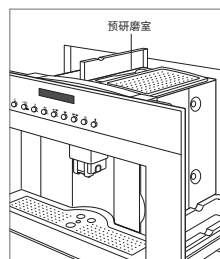

预研磨室。

卡布奇诺

- 1 取下水喷口（如安装）。
- 2 将牛奶盒上的泡沫调节器调整到所需的量。请参见以下图示和图表。
- 3 加满牛奶并插入牛奶盒。参见下图。
- 4 在咖啡喷口下方放置一个杯子，然后确认牛奶喷口位于杯子上方。
- 5 按下☞以启动循环。
- 6 循环完成后，将杯子放在牛奶喷口下方，然后按住牛奶盒上的CLEAN（清洁），直至进度条完成。
- 7 取出牛奶盒，放在冷藏室内。

泡沫	
拿铁咖啡	无泡沫
拿铁玛奇朵	部分泡沫
卡布奇诺	最多泡沫

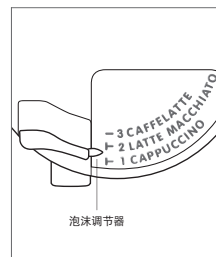

泡沫调节器。



牛奶盒。



调整容量

有关卡布奇诺的牛奶和咖啡的编程容量，请参见下表。牛奶的最大容量限定为容器容量。

- 1 插入牛奶盒。
- 2 按住☞，直至显示“MILK FOR CAPPUCCINO PROGRAM QUANTITY”，然后松开。
- 3 流出所需容量的牛奶后，按下☞。
- 4 几秒钟后，单元将开始流出咖啡，并且显示屏上出现“COFFEE FOR CAPPUCCINO PROGRAM QUANTITY”。
- 5 流出所需容量的咖啡后，请按☞。将保持新容量，直至选择重新编程或默认的设置。

容量	牛奶	咖啡
卡布奇诺	70 ml	80 ml

拿铁玛奇朵、拿铁咖啡或奶泡。

- 1 取下水喷口（如安装）。
- 2 将牛奶盒上的泡沫调节器调整到所需的量。请参见以下图示和图表。
- 3 加满牛奶并插入牛奶盒。参见下图。
- 4 在咖啡喷口下方放置一个杯子，然后确认牛奶喷口位于杯子上方。
- 5 按下 ，按下 ▲ 或 ▼ 滚动到所需的饮料，然后按下  启动循环。
- 6 循环完成后，将杯子放在牛奶喷口下方，然后按住牛奶盒上的 CLEAN（清洁），直至进度条完成。
- 7 取出牛奶盒，放在冷藏室内。

泡沫

拿铁咖啡	无泡沫
拿铁玛奇朵	部分泡沫
卡布奇诺	最多泡沫

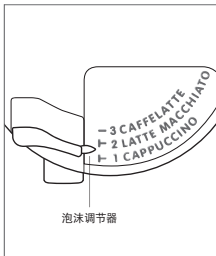





泡沫调节器。



牛奶盒。

调整容量



有关每种饮料的牛奶和咖啡的编程容量，请参见下表。牛奶的最大容量限定为容器容量。

- 1 插入牛奶盒。
- 2 按下 ，然后按下 ▲ 或 ▼ 滚动到所需的饮料。按住 ，直至显示“MILK FOR MACCHIATO PROGRAM QUANTITY”、“MILK FOR CAFFELATTE PROGRAM QUANTITY”或“FROTHED MILK PROGRAM QUANTITY”，然后松开。
- 3 流出所需容量的牛奶后，按下 。
- 4 对于拿铁玛奇朵或拿铁咖啡，该单元将开始流出咖啡，并且显示屏上显示“COFFEE FOR MACCHIATO PROGRAM QUANTITY”或“COFFEE FOR CAFFELATTE PROGRAM QUANTITY”。
- 5 流出所需容量的咖啡后，请按下 。重置前，将保持新容量。



容量	牛奶	咖啡
拿铁玛奇朵	90 ml	60 ml
拿铁咖啡	240 ml	60 ml
奶泡	240 ml	不适用

热水

可流出热水以泡茶或预热杯子。预热杯子可使饮料保温更持久。

- 1 确认已安装水喷口，然后将杯子放置在喷口下方。参见下图。
- 2 按下 。“HOT WATER”将显示在显示屏上。
- 3 一旦流出所需容量，按下 。

调整容量

- 1 确认已安装水喷口，然后将杯子放置在喷口下方。
- 2 按下 ，直至显示“HOT WATER PROGRAM QUANTITY”，然后松开。
- 3 一旦流出所需容量，按下 。重置前，将保持新容量。

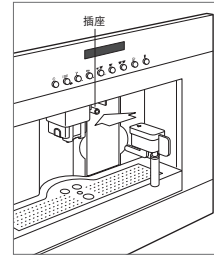

水喷口。

咖啡磨机

研磨调整

如果咖啡输送过快或过慢，可以通过转动研磨调节拨盘来调节研磨速度。参见下图。

磨机运行时必须进行调节。顺时针转动拨盘可加快咖啡输送（粗磨），逆时针转动可减缓咖啡输送（细磨）。

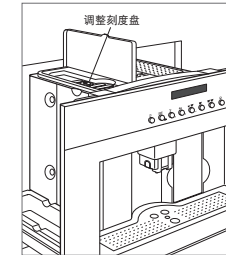

调整拨盘位置。

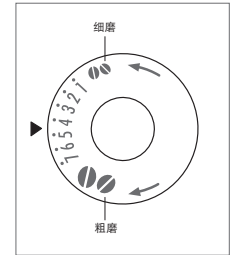

研磨调整。

除垢

仅可使用EcoDecalk除垢剂。

- 1 取出水箱并完全倒空。
- 2 将稀释的除垢剂(如包装上所示)倒入水箱中,然后重新安装。
- 3 安装水喷头,然后将一个大号容器(大于2 L)放在喷头下方。
- 4 设备打开时,按下:  访问选项。
- 5 按下▲或▼,直至显示“DESCALE”,然后按下◀。 “DESCALING UNDERWAY”将显示在显示屏上。
- 6 30分钟后,显示“RINSING FILL TANK”。给水箱加满水,清空大号容器,然后重新安装。
- 7 按下◀。“RINSING PLEASE WAIT”将显示在显示屏上。
- 8 一旦循环完成,“RINSING COMPLETE”将出现在显示屏上,然后加满容器并按下◀。按下◀,然后按下⊙。

维护建议

清洁	
咖啡系统	清洁之前,请在主开关处关闭设备并断开电源。切勿将设备浸入水中。切勿在洗碗机中清洗任何组件。
不锈钢	使用非腐蚀性的不锈钢清洁剂并使用无绒软布清洁。为了产生自然光泽,先用蘸水的超细纤维布轻轻擦拭煎盘,然后用打光鹿皮擦干。始终沿着不锈钢的纹理方向擦拭。
控制面板	使用喷雾脱脂剂清除指纹和食物污垢。在擦拭面板之前喷洒在布上。 重要提示:切勿将清洁剂直接喷洒在控制面板上。
咖啡喷头	使用海绵定期清洁。用牙签除去孔中的咖啡渣。
水箱	用湿布和温和的洗洁精定期清洁(约每月一次)。冲洗并用毛巾擦干。
滴盘 碎渣容器	水位指示器从杯托盘突出之前,请倒空滴盘。显示“EMPTY GROUNDS CONTAINER”时,请倒空并清洁碎渣容器。打开维修门。取出并倒空滴盘和碎渣容器。用温水和温和的洗洁精清洗。冲洗并用毛巾擦干。参见下图。
预研磨室	定期检查以确保预磨咖啡漏斗未堵塞。
内部	打开维修门进入。用海绵和减压渣油除去咖啡渣。
浸煮器	每月至少清洁浸煮器一次。关闭设备,然后打开维修门,取下滴盘和碎渣容器。向内按两个红色按钮,然后取出浸煮器。在水中浸泡约5分钟,然后冲洗并用毛巾擦干。切勿使用清洁剂。将浸煮器滑到内部支架和底销上进行更换,然后按下“PUSH”,直至其卡入到位。确认红色按钮已弹出。 重要提示:请勿使用清洁剂清洁浸煮器。这会除去内部部件上的润滑剂。
牛奶盒	拧开盖子,取出牛奶喷头和进口管,向外拉动,取下泡沫调节器。参见下图。用温水和温和的洗洁精彻底清洗所有组件。冲洗并干燥后重新组装。组件可放入洗碗机清洗;请使用洗碗机的顶部架子。
牛奶盒盖	制作卡布奇诺后,请清洁盖子回路。显示屏上闪烁“PRESS CLEAN”。将杯子放在牛奶喷头下。按住盖子上的“CLEAN”5秒钟,开始清洁。“CLEANING UNDERWAY”将出现在显示屏上。按住“CLEAN”,直至进度条完成。清洁后,取出牛奶盒并放在冷藏室内。

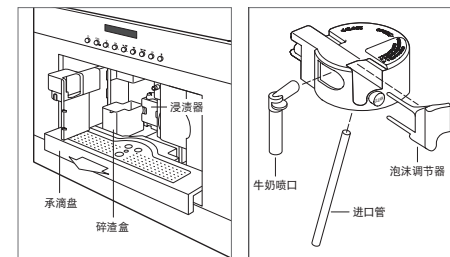

维修门打开。

牛奶盒盖。

故障排除

操作

咖啡系统不工作。

- 核实电源已打开。
- 核实设备和家中断路器的电源已打开。

浸煮器难以重新安装。

- 插入前, 将浸煮器的顶端和底端压在一起, 以适应安装的适当尺寸。
- 插入后, 确认两个红色按钮已弹出。

显示“LESS COFFEE”消息。

- 已使用过多的咖啡。选择更温和口味的咖啡或减少预磨咖啡的量。

显示“EMPTY CIRCUIT FILL CIRCUIT”消息。

- 水回路为空。连接热水喷嘴并按下  以从中输送水, 直至其正常流出。

显示“GENERAL ALARM”消息。

- 内部需要彻底清洁。参见第11页。如果清洁后显示消息, 请与Wolf服务提供商联系。

咖啡品质

咖啡不够热。

- 用热水预热杯子。
- 更改扩展选项中的温度。

咖啡没有足够的咖啡脂。

- 咖啡研磨得过粗。请参阅第10页中的研磨调整。
- 确认使用的咖啡类型适合于浓咖啡机。

萃取时间过慢。

- 将研磨调节到较粗的预研磨咖啡, 以缩短萃取时间。参见第10页。

萃取时间过快。

- 将研磨调节到较细的预研磨咖啡, 以增加萃取时间。参见第10页。

咖啡不从喷口流出。

- 清洁堵塞的喷口。

咖啡从维修门附近流出。

- 清洁堵塞的喷口并彻底清洁咖啡导板。

水而非咖啡从喷口流出。

- 清洁预研磨咖啡漏斗以排除障碍。

牛奶不从牛奶喷口流出。

- 确认进口管已插入进口管的橡胶垫圈中。

牛奶发泡不良。

- 清洁牛奶盒盖。
- 调节发泡调节器。请参见第9-10页。

功率

- 与Wolf工厂认证的服务部门联系, 以保证产品的内在质量。
- 在联系服务部门时, 您需要提供产品的型号和序列号。这两个编号都列在产品铭牌上。铭牌位置参见第7页。
- 出于质保目的, 您还需要提供安装日期和经授权的Wolf经销商名称。此信息应记录在本指南的第2页中。

Wolf Appliance国际有限质保

供住宅使用

两年质保*

自最初安装之日起两年，在正常住宅使用的情况下，证明在材料或工艺方面存在缺陷的产品的任何部分的维修或更换的所有零部件和人工均包含在Wolf Appliance产品质保范围内。除非Wolf Appliance, Inc.另有规定，Wolf Appliance根据上述质保条款提供的所有服务必须由Wolf工厂认证的服务部门执行，我们将在正常营业时间内提供服务。

五年有限质保

从最初安装之日起五年内，Wolf Appliance将维修或更换以下在材料或工艺方面存在缺陷的部件：不锈钢压块托盘、气阀、集油盘、电子控制板和电加热元件。如果物主使用Wolf工厂认证的服务，该服务提供者将修理或更换这些部件，但物主需支付包括人工费在内的所有其他费用。如果物主使用非认证服务，则物主必须联络Wolf Appliance, Inc.（使用以下信息），以获得修理或更换用部件。Wolf Appliance不报销物主从非认证服务机构或其他来源购买的部件所产生的费用。

有关Wolf产品质保的更多信息，请与授权的Wolf经销商联系。质保必须遵守所有国家、州、城市、地方法规和/或法令。

*有限的60天零件和人工质保涵盖不锈钢（门、面板、把手、产品框架和内表面）的外观缺陷。





WOLF APPLIANCE, INC. P.O. BOX 44848 MADISON, WI 53744 WOLFAPPLIANCE.COM 800.222.7820

9012977 REV-A

5/2017

